

Inspiron 15 3000

Manual Servis

Model Komputer: Inspiron 15-3567
Model Resmi: P63F
Tipe Resmi: P63F002



Catatan, perhatian, dan peringatan



CATATAN: Sebuah CATATAN menandakan informasi penting yang membantu Anda untuk menggunakan yang terbaik dari produk Anda.



PERHATIAN: PERHATIAN menunjukkan kemungkinan terjadinya kerusakan pada perangkat keras atau hilangnya data, dan memberi tahu Anda mengenai cara menghindari masalah tersebut.



PERINGATAN: PERINGATAN menunjukkan potensi kerusakan harta benda, cedera pribadi, atau kematian

Copyright © 2016 Dell Inc. atau anak perusahaannya. Semua hak dilindungi undang-undang. Dell, EMC, dan merek dagang lainnya adalah merek dagang dari Dell Inc. atau anak perusahaannya. Merek dagang lainnya dapat merupakan merek dagang dari pemiliknya masing-masing.

2016 - 11

Rev. A00

Daftar Isi

Sebelum mengerjakan bagian dalam komputer.....	10
Persiapan	10
Petunjuk keselamatan.....	10
Alat bantu yang direkomendasikan.....	11
Daftar sekrap.....	12
Setelah mengerjakan bagian dalam komputer.....	14
Melepaskan baterai.....	15
Prosedur.....	15
Memasang kembali baterai.....	17
Prosedur.....	17
Melepaskan drive optik.....	18
Langkah-langkah sebelumnya.....	18
Prosedur.....	18
Memasang kembali drive optik.....	21
Prosedur.....	21
Langkah-langkah berikutnya.....	21
Melepaskan keyboard.....	22
Langkah-langkah sebelumnya.....	22
Prosedur.....	22



Memasang kembali keyboard.....	25
Prosedur.....	25
Langkah-langkah berikutnya.....	25
Melepaskan penutup bawah.....	26
Langkah-langkah sebelumnya.....	26
Prosedur.....	26
Memasang kembali penutup bawah.....	31
Prosedur.....	31
Langkah-langkah berikutnya.....	33
Melepaskan interposer drive optik.....	34
Langkah-langkah sebelumnya.....	34
Prosedur.....	34
Memasang kembali interposer drive optik.....	36
Prosedur.....	36
Langkah-langkah berikutnya.....	36
Melepaskan hard disk.....	37
Langkah-langkah sebelumnya.....	37
Prosedur.....	37
Memasang kembali hard disk.....	40
Prosedur.....	40
Langkah-langkah berikutnya.....	40
Melepaskan modul memori.....	41
Langkah-langkah sebelumnya.....	41
Prosedur.....	41



Memasang kembali modul memori.....	43
Prosedur.....	43
Langkah-langkah berikutnya.....	44
Melepaskan kartu nirkabel.....	45
Langkah-langkah sebelumnya.....	45
Prosedur.....	45
Memasang kembali kartu nirkabel.....	47
Prosedur.....	47
Langkah-langkah berikutnya.....	48
Melepaskan board tombol daya.....	50
Langkah-langkah sebelumnya.....	50
Prosedur.....	50
Memasang kembali board tombol daya.....	53
Prosedur.....	53
Langkah-langkah berikutnya.....	53
Melepaskan speaker.....	55
Langkah-langkah sebelumnya.....	55
Prosedur.....	55
Memasang kembali speaker.....	57
Prosedur.....	57
Langkah-langkah berikutnya.....	57
Melepaskan board I/O.....	58
Langkah-langkah sebelumnya.....	58
Prosedur.....	58



Memasang kembali board I/O.....	60
Prosedur.....	60
Langkah-langkah berikutnya.....	60
Melepaskan baterai sel berbentuk koin.....	61
Langkah-langkah sebelumnya.....	61
Prosedur.....	61
Memasang kembali baterai sel berbentuk koin.....	63
Prosedur.....	63
Langkah-langkah berikutnya.....	63
Melepaskan unit pendingin.....	64
Langkah-langkah sebelumnya.....	64
Prosedur.....	64
Memasang kembali unit pendingin.....	66
Prosedur.....	66
Langkah-langkah berikutnya.....	66
Melepaskan kipas.....	67
Langkah-langkah sebelumnya.....	67
Prosedur.....	67
Memasang kembali kipas.....	69
Prosedur.....	69
Langkah-langkah berikutnya.....	69
Melepaskan lensa lampu status.....	70
Langkah-langkah sebelumnya.....	70
Prosedur.....	70

- Memasang kembali lensa lampu status..... 72**
 - Langkah-langkah berikutnya..... 72
 - Prosedur..... 72

- Melepaskan board sistem..... 73**
 - Langkah-langkah sebelumnya..... 73
 - Prosedur..... 74

- Memasang kembali board sistem..... 78**
 - Prosedur..... 78
 - Langkah-langkah berikutnya..... 79

- Melepaskan panel sentuh..... 80**
 - Langkah-langkah sebelumnya..... 80
 - Prosedur..... 80

- Memasang kembali panel sentuh..... 83**
 - Prosedur..... 83
 - Langkah-langkah berikutnya..... 83

- Melepaskan port adaptor daya..... 84**
 - Langkah-langkah sebelumnya..... 84
 - Prosedur..... 84

- Memasang kembali port adaptor daya..... 86**
 - Prosedur..... 86
 - Langkah-langkah berikutnya..... 86

- Melepaskan unit display..... 87**
 - Langkah-langkah sebelumnya..... 87
 - Prosedur..... 87



Memasang kembali unit display.....	91
Prosedur.....	91
Langkah-langkah berikutnya.....	91
Melepaskan bezel display.....	92
Langkah-langkah sebelumnya.....	92
Prosedur.....	93
Memasang kembali bezel display.....	94
Prosedur.....	94
Langkah-langkah berikutnya.....	94
Melepaskan panel display.....	95
Langkah-langkah sebelumnya.....	95
Prosedur.....	95
Memasang kembali panel display.....	98
Langkah-langkah berikutnya.....	98
Prosedur.....	98
Melepaskan kamera.....	99
Langkah-langkah sebelumnya.....	99
Prosedur.....	99
Memasang kembali kamera.....	101
Prosedur.....	101
Langkah-langkah berikutnya.....	101
Melepaskan engsel display.....	102
Langkah-langkah sebelumnya.....	102
Prosedur.....	102

Memasang kembali engsel display.....	104
Langkah-langkah berikutnya.....	104
Prosedur.....	104
Melepaskan unit penutup-belakang display dan antena.....	105
Langkah-langkah sebelumnya.....	105
Prosedur.....	105
Memasang kembali unit penutup-belakang display dan antena.....	107
Prosedur.....	107
Langkah-langkah berikutnya.....	107
Melepaskan sandaran tangan.....	108
Langkah-langkah sebelumnya.....	108
Prosedur.....	109
Memasang kembali sandaran tangan.....	110
Langkah-langkah berikutnya.....	110
Prosedur.....	111
Diagnostik.....	112
Menjalankan Flashing BIOS.....	114
Mendapatkan bantuan dan menghubungi Dell.....	115
Sumber daya bantuan mandiri.....	115
Menghubungi Dell.....	116



Sebelum mengerjakan bagian dalam komputer



CATATAN: Gambar di dalam dokumen ini mungkin berbeda dengan komputer Anda bergantung pada konfigurasi yang Anda pesan.

Persiapan

- 1 Simpan dan tutup semua file yang terbuka, lalu keluar dari semua aplikasi yang terbuka.
- 2 Matikan komputer Anda. Klik **Start (Mulai)** →  **Power (Daya)** → **Shut down (Matikan)**.



CATATAN: Jika menggunakan sistem operasi lain, lihat dokumentasi sistem operasi Anda untuk petunjuk penonaktifan.







- 3 Lepaskan komputer dan semua perangkat yang terpasang dari stopkontak.
- 4 Lepaskan sambungan semua perangkat jaringan dan periferal yang terpasang, seperti keyboard, mouse, dan monitor dari komputer Anda.
- 5 Lepaskan semua kartu media dan cakram optik dari komputer Anda, jika ada.
- 6 Tutup display lalu balik posisi komputer.

Petunjuk keselamatan

Gunakan panduan keselamatan berikut untuk melindungi komputer dari kemungkinan kerusakan dan memastikan keselamatan diri Anda.



PERINGATAN: Sebelum mengerjakan bagian dalam komputer, bacalah informasi keselamatan yang dikirimkan bersama komputer Anda. Untuk informasi praktik terbaik tentang keselamatan, lihat halaman depan Kepatuhan Regulatori di www.dell.com/regulatory_compliance.

-  **PERINGATAN:** Lepaskan sambungan semua sumber daya sebelum membuka penutup komputer atau panel. Setelah Anda selesai mengerjakan bagian dalam komputer, pasang kembali semua penutup, panel, dan sekrup sebelum menyambungkannya ke stopkontak.
-  **PERHATIAN:** Untuk mencegah kerusakan pada komputer, pastikan permukaan tempat Anda bekerja telah bersih dan rata.
-  **PERHATIAN:** Untuk mencegah kerusakan, tangani semua komponen dan kartu dengan memegang bagian tepinya, dan jangan sentuh pin serta bidang kontakannya.
-  **PERHATIAN:** Anda hanya melakukan pemecahan masalah dan perbaikan sesuai dengan yang diizinkan atau diarahkan oleh tim bantuan teknis Dell. Kerusakan karena melakukan servis yang tidak diizinkan oleh Dell tidak akan dicakup oleh garansi Anda. Lihat instruksi keselamatan yang dikirimkan bersama produk tersebut atau yang ada di www.dell.com/regulatory_compliance.
-  **PERHATIAN:** Sebelum menyentuh apa pun di bagian dalam komputer, sentuh permukaan logam yang tidak dicat, seperti logam pada bagian belakang komputer. Saat bekerja, sentuh secara berkala permukaan logam yang tidak bercat untuk menghilangkan listrik statis, yang dapat mengganggu komponen internal.
-  **PERHATIAN:** Saat Anda melepaskan sambungan suatu kabel, tariklah pada konektornya atau tariklah tab penariknya, bukan kabelnya. Beberapa kabel memiliki konektor dengan tab pengunci atau sekrup yang harus Anda lepaskan sebelum melepaskan sambungan kabel. Saat menyambungkan kabel, pastikan bahwa port dan konektor sudah diarahkan dan disejajarkan dengan benar.
-  **PERHATIAN:** Tekan dan keluarkan setiap kartu yang terpasang dari pembaca kartu media.

Alat bantu yang direkomendasikan

Prosedur dalam dokumen ini memerlukan alat bantu sebagai berikut:











- Obeng Phillips
- Pencungkil plastik









Daftar sekrup

Tabel berikut ini menyediakan daftar sekrup yang digunakan untuk menahan komponen yang berbeda ke unit sandaran tangan.

Tabel 1. Daftar sekrup

Komponen	Ditahan ke	Jenis sekrup	Jumlah	Gambar sekrup
Unit drive optik	Penutup bawah	M2x5	1	
Bracket drive optik	Drive optik	M2x3	1	
Penutup bawah	Unit sandaran tangan	M2,5x8	8	
Penutup bawah	Unit sandaran tangan	M2x5	2	
Penutup bawah	Unit sandaran tangan	M2x2	3	
Penutup bawah	Unit sandaran tangan	M2x5	5	
Unit hard disk	Unit sandaran tangan	M2x3	4	
Bracket hard disk	Hard disk	M3x3	4	
Bracket kartu nirkabel	Board sistem	M2x3	1	
Engsel display	Unit sandaran tangan	M2,5x8	3	
Board tombol daya	Unit sandaran tangan	M2x2	1	

Komponen	Ditahan ke	Jenis sekrup	Jumlah	Gambar sekrup
Board I/O	Unit sandaran tangan	M2x3	1	
Kipas	Board sistem	M2x5	2	
Board sistem	Unit sandaran tangan	M2x3	2	
Bracket panel sentuh	Panel sentuh	M2x3	6	
Port adaptor daya	Unit sandaran tangan	M2x3	1	
Panel display	Unit penutup-belakang display dan antena	M2x3	4	
Engsel display	Unit penutup-belakang display dan antena	M2,5x2,5 kepala besar	6	

Setelah mengerjakan bagian dalam komputer



PERHATIAN: Membiarkan sekrup yang lepas atau longgar di dalam komputer Anda dapat merusak parah komputer.

- 1 Pasang kembali semua sekrup dan pastikan bahwa tidak ada sekrup yang tertinggal di dalam komputer Anda
- 2 Sambungkan setiap perangkat eksternal, periferal, atau kabel yang telah Anda lepaskan sebelum mengerjakan komputer.
- 3 Pasang kembali semua kartu media, disk, atau setiap komponen lain yang Anda lepaskan sebelum mengerjakan komputer Anda.
- 4 Sambungkan komputer dan semua perangkat yang terpasang ke stopkontak.
- 5 Nyalakan Komputer.

Melepaskan baterai

⚠ PERINGATAN: Sebelum mengerjakan bagian dalam komputer, bacalah informasi keselamatan yang dikirimkan bersama komputer Anda dan ikuti langkah-langkah di [Sebelum Mengerjakan Bagian Dalam Komputer](#). Setelah mengerjakan bagian dalam komputer Anda, ikuti instruksi di [Setelah Mengerjakan Bagian Dalam Komputer](#). Untuk praktik terbaik tentang keselamatan lainnya, lihat home page Kepatuhan Regulatori di www.dell.com/regulatory_compliance.

Prosedur

- 1 Geser kait pelepas baterai ke posisi tidak terkunci. Anda mendengar bunyi klik saat baterai dibuka.
- 2 Dengan menggunakan ujung jari Anda, angkat baterai sambil memiringkannya dan lepaskan dari bay baterai.

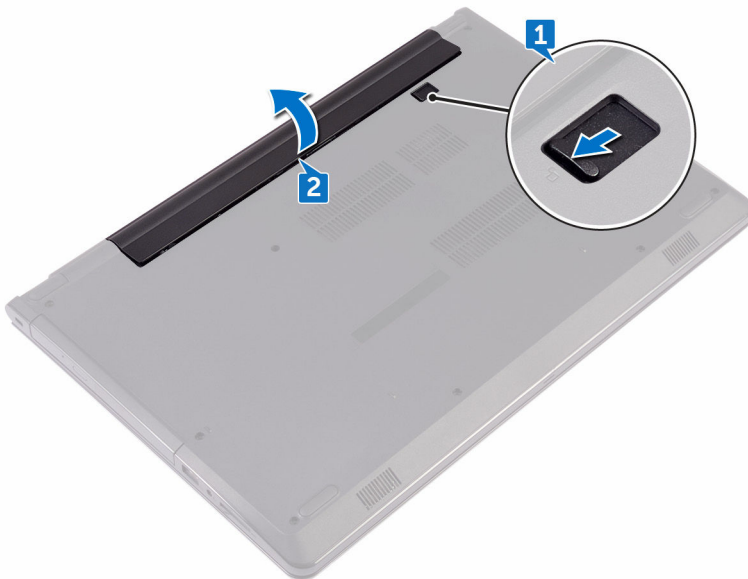

- 3** Balikkan komputer, buka display, dan tekan tombol daya selama sekitar lima detik untuk membumikan board sistem.



Memasang kembali baterai



PERINGATAN: Sebelum mengerjakan bagian dalam komputer, bacalah informasi keselamatan yang dikirimkan bersama komputer Anda dan ikuti langkah-langkah di [Sebelum Mengerjakan Bagian Dalam Komputer](#). Setelah mengerjakan bagian dalam komputer Anda, ikuti instruksi di [Setelah Mengerjakan Bagian Dalam Komputer](#). Untuk praktik terbaik tentang keselamatan lainnya, lihat home page Kepatuhan Regulatori di www.dell.com/regulatory_compliance.

Prosedur

- 1 Tutup display lalu balik posisi komputer.
- 2 Letakkan baterai ke dalam bay baterai dan jentikkan baterai ke tempatnya.



Melepaskan drive optik



PERINGATAN: Sebelum mengerjakan bagian dalam komputer, bacalah informasi keselamatan yang dikirimkan bersama komputer Anda dan ikuti langkah-langkah di [Sebelum Mengerjakan Bagian Dalam Komputer](#). Setelah mengerjakan bagian dalam komputer Anda, ikuti instruksi di [Setelah Mengerjakan Bagian Dalam Komputer](#). Untuk praktik terbaik tentang keselamatan lainnya, lihat home page Kepatuhan Regulatori di www.dell.com/regulatory_compliance.

Langkah-langkah sebelumnya

Lepaskan [baterai](#).

Prosedur

- 1 Lepaskan sekrup (M2x5) yang menahan unit drive optik ke penutup bawah.
- 2 Dengan menggunakan pencungkil plastik, dorong untuk melepaskan unit drive optik dari bay drive optik.

- 3 Tarik unit drive optik keluar dari bay drive optik.

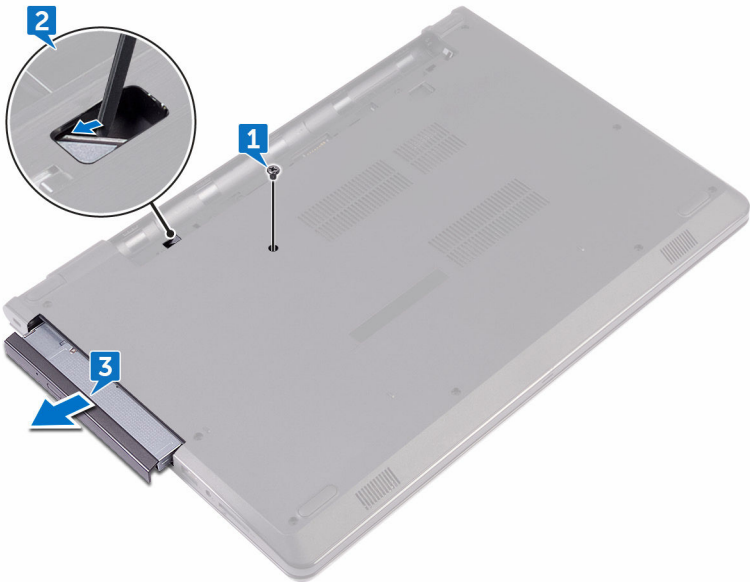

- 4 Lepaskan sekrup (M2x3) yang menahan bracket drive optik ke drive optik.

🔪 CATATAN: Catat orientasi bracket drive optik tersebut sehingga Anda dapat memasangnya kembali dengan benar.

- 5 Lepaskan bracket drive optik dari drive optik.



- Tarik secara perlahan bezel drive optik dari drive optik.



Memasang kembali drive optik



PERINGATAN: Sebelum mengerjakan bagian dalam komputer, bacalah informasi keselamatan yang dikirimkan bersama komputer Anda dan ikuti langkah-langkah di [Sebelum Mengerjakan Bagian Dalam Komputer](#). Setelah mengerjakan bagian dalam komputer Anda, ikuti instruksi di [Setelah Mengerjakan Bagian Dalam Komputer](#). Untuk praktik terbaik tentang keselamatan lainnya, lihat home page Kepatuhan Regulatori di www.dell.com/regulatory_compliance.

Prosedur

- 1 Sejajarkan tab pada bezel drive optik dengan slot pada drive optik dan masukkan ke tempatnya masing-masing.
- 2 Sejajarkan lubang sekrup pada braket drive optik dengan lubang sekrup pada unit drive optik.
 -  **CATATAN:** Anda harus menyejajarkan bracket drive optik dengan benar untuk memastikan bahwa drive optik tersebut dapat dikencangkan dengan benar ke komputer. Untuk orientasi yang benar, lihat langkah 4 di "[Melepaskan drive optik](#)".
- 3 Pasang kembali sekrup (M2x3) yang menahan braket drive optik ke unit drive optik.
- 4 Geser unit drive optik ke dalam bay drive optik dan masukkan ke tempatnya.
- 5 Pasang kembali sekrup (M2x5) yang menahan unit drive optik ke dasar komputer.

Langkah-langkah berikutnya

Pasang kembali [baterai](#).



Melepaskan keyboard



PERINGATAN: Sebelum mengerjakan bagian dalam komputer, bacalah informasi keselamatan yang dikirimkan bersama komputer Anda dan ikuti langkah-langkah di [Sebelum Mengerjakan Bagian Dalam Komputer](#). Setelah mengerjakan bagian dalam komputer Anda, ikuti instruksi di [Setelah Mengerjakan Bagian Dalam Komputer](#). Untuk praktik terbaik tentang keselamatan lainnya, lihat home page Kepatuhan Regulatori di www.dell.com/regulatory_compliance.

Langkah-langkah sebelumnya

Lepaskan [baterai](#).

Prosedur

- 1 Balikkan komputer dan buka display sejauh mungkin.
- 2 Dengan menggunakan pencungkil plastik, perlahan lepaskan tab yang menahan keyboard ke unit sandaran tangan.
- 3 Geser keyboard ke atas untuk melepaskannya dari slot pada unit sandaran tangan.

- 4 Balikkan posisi keyboard secara perlahan dan letakkan pada unit sandaran tangan.

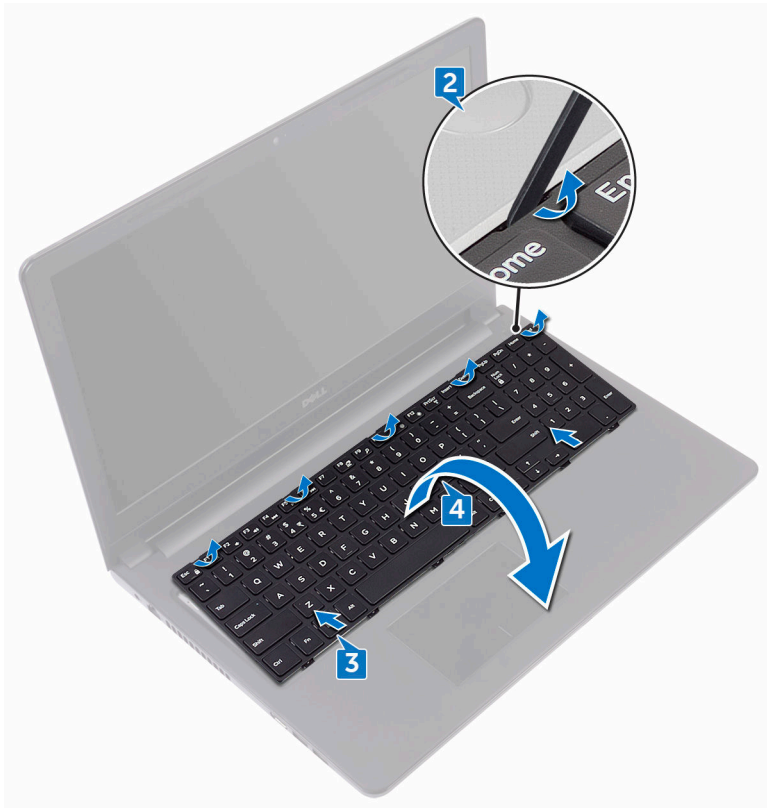

- 5 Angkat kaitnya lalu lepaskan sambungan kabel keyboard dari board sistem.

6 Angkat keyboard dari unit sandaran tangan.

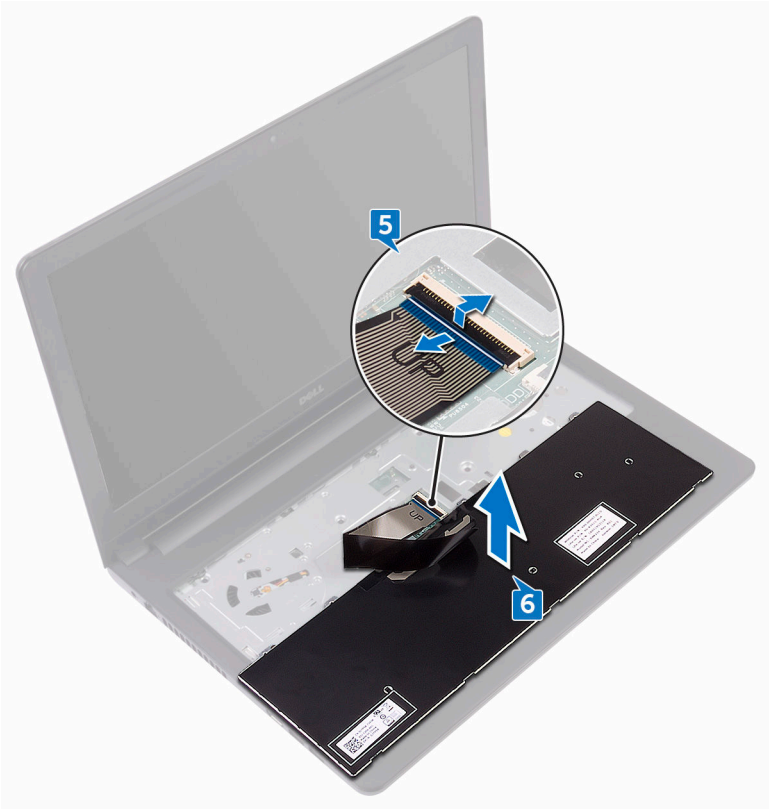

Memasang kembali keyboard



PERINGATAN: Sebelum mengerjakan bagian dalam komputer, bacalah informasi keselamatan yang dikirimkan bersama komputer Anda dan ikuti langkah-langkah di [Sebelum Mengerjakan Bagian Dalam Komputer](#). Setelah mengerjakan bagian dalam komputer Anda, ikuti instruksi di [Setelah Mengerjakan Bagian Dalam Komputer](#). Untuk praktik terbaik tentang keselamatan lainnya, lihat home page Kepatuhan Regulatori di www.dell.com/regulatory_compliance.

Prosedur

- 1 Geser kabel keyboard ke dalam konektor board sistem dan tutup kait untuk menahan kabel tersebut.
- 2 Balikkan keyboard, geser tab pada keyboard ke dalam slotnya pada unit sandaran tangan, dan jentikkan keyboard ke tempatnya.

Langkah-langkah berikutnya

Pasang kembali [baterai](#).



Melepaskan penutup bawah



PERINGATAN: Sebelum mengerjakan bagian dalam komputer, bacalah informasi keselamatan yang dikirimkan bersama komputer Anda dan ikuti langkah-langkah di [Sebelum Mengerjakan Bagian Dalam Komputer](#). Setelah mengerjakan bagian dalam komputer Anda, ikuti instruksi di [Setelah Mengerjakan Bagian Dalam Komputer](#). Untuk praktik terbaik tentang keselamatan lainnya, lihat home page Kepatuhan Regulatori di www.dell.com/regulatory_compliance.

Langkah-langkah sebelumnya

- 1 Lepaskan [baterai](#).
- 2 Ikuti prosedur dari langkah 1 hingga langkah 3 di "[Melepaskan drive optik](#)".
- 3 Lepaskan [keyboard](#).

Prosedur

- 1 Lepaskan lima sekrup (M2x5) yang menahan penutup bawah ke unit sandaran tangan.

- 2 Buka kaitnya, lalu lepaskan sambungan kabel drive optik dari konektor pada board sistem.

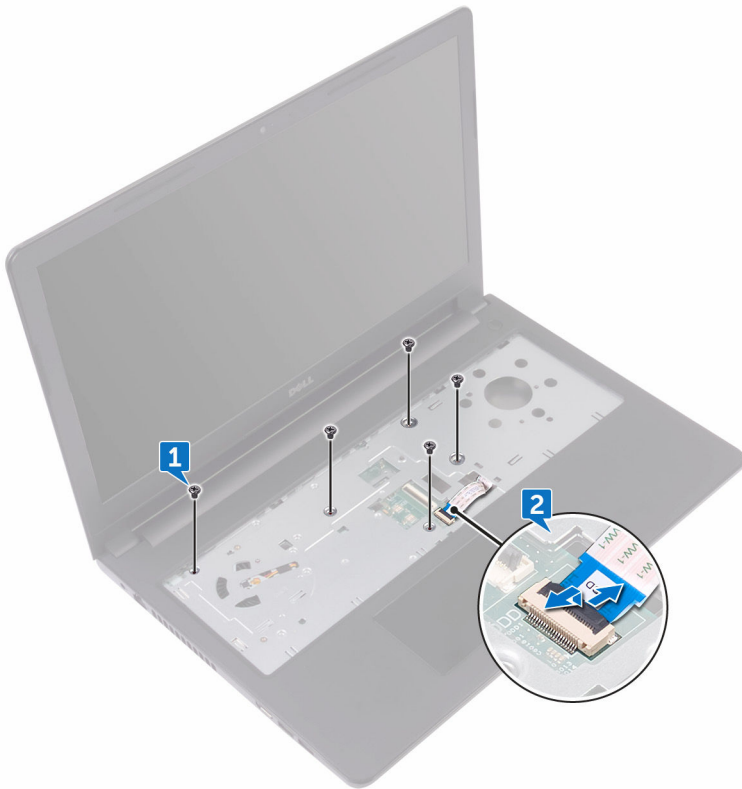

- 3 Tutup display lalu balikkan posisi komputer.
- 4 Lepaskan delapan sekrup (M2,5x8) yang menahan penutup bawah ke unit sandaran tangan.
- 5 Lepaskan tiga sekrup (M2x2) yang menahan penutup bawah ke unit sandaran tangan.



- 6** Lepaskan dua sekrup (M2x5) yang menahan penutup bawah ke unit sandaran tangan.

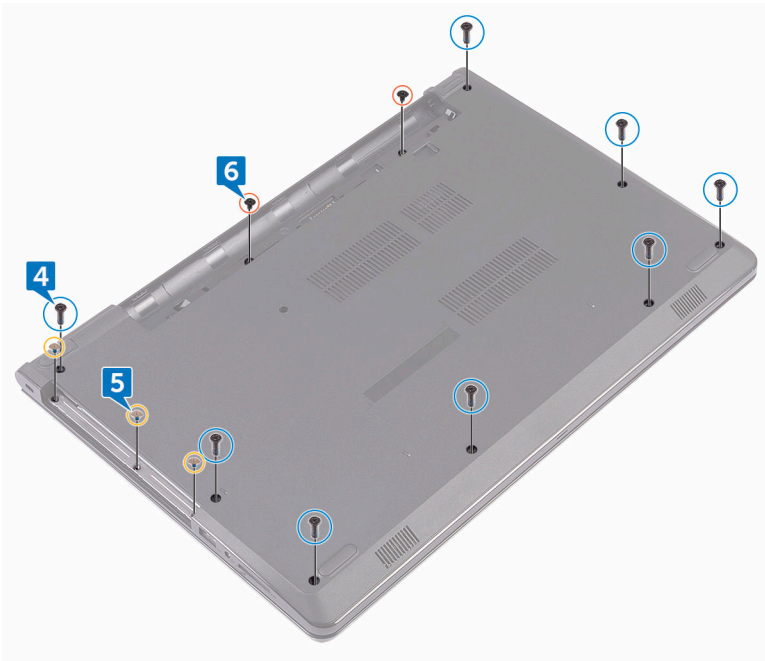

- 7 Dengan menggunakan pencungkil plastik, cungkil penutup bawah dari unit sandaran tangan.

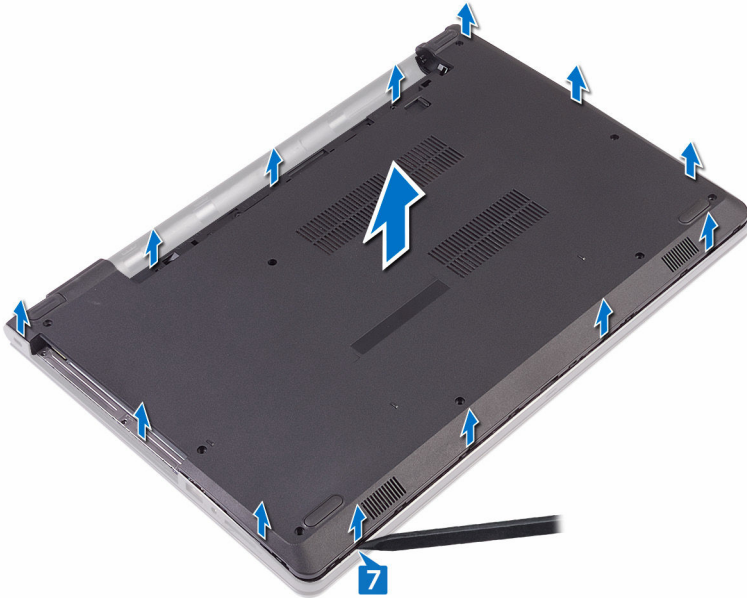

- 8 Balikkan penutup bawah.

- 9 Lepaskan [interposer drive optik](#).

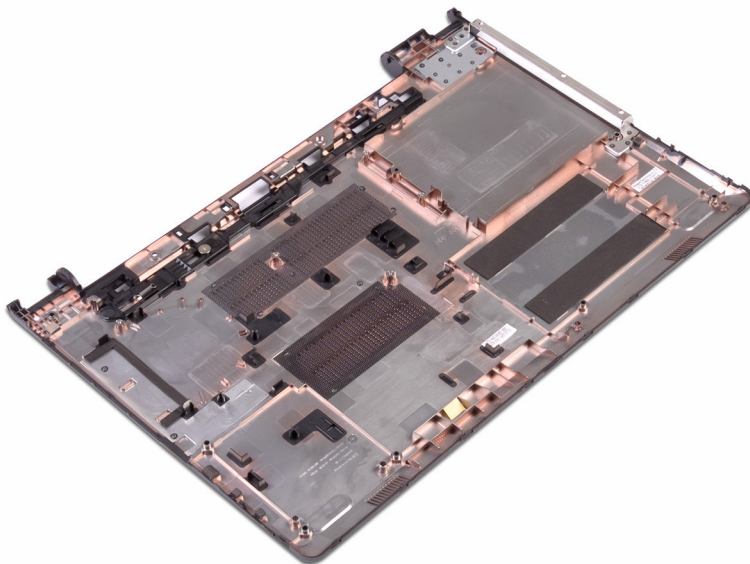

Memasang kembali penutup bawah



PERINGATAN: Sebelum mengerjakan bagian dalam komputer, bacalah informasi keselamatan yang dikirimkan bersama komputer Anda dan ikuti langkah-langkah di [Sebelum Mengerjakan Bagian Dalam Komputer](#). Setelah mengerjakan bagian dalam komputer Anda, ikuti instruksi di [Setelah Mengerjakan Bagian Dalam Komputer](#). Untuk praktik terbaik tentang keselamatan lainnya, lihat home page Kepatuhan Regulatori di www.dell.com/regulatory_compliance.

Prosedur

- 1 Pasang kembali [interposer drive optik](#).
- 2 Balikkan penutup bawah.



- 3 Tempatkan penutup bawah pada unit sandaran tangan dan rutekan kabel drive optik melalui slot pada unit sandaran tangan tersebut.



- 4 Sejajarkan tab pada penutup bawah dengan slot pada unit sandaran tangan dan masukkan penutup bawah pada tempatnya.
- 5 Geser kabel drive optik ke dalam konektornya pada board sistem lalu tutup kaitnya untuk menahan kabel tersebut.
- 6 Pasang kembali lima sekrup (M2x5) yang menahan unit sandaran tangan ke penutup bawah.
- 7 Tutup display lalu balik posisi komputer.
- 8 Pasang kembali tiga sekrup (M2x2) yang menahan penutup bawah ke unit sandaran tangan.

- 9 Pasang kembali dua sekrup (M2x5) yang menahan penutup bawah ke unit sandaran tangan.
- 10 Pasang kembali delapan sekrup (M2,5x8) yang menahan penutup bawah ke unit sandaran tangan.

Langkah-langkah berikutnya

- 1 Pasang kembali [keyboard](#).
- 2 Ikuti prosedur dari langkah 4 hingga langkah 5 di "[Memasang kembali drive optik](#)".
- 3 Pasang kembali [baterai](#).



Melepaskan interposer drive optik



PERINGATAN: Sebelum mengerjakan bagian dalam komputer, bacalah informasi keselamatan yang dikirimkan bersama komputer Anda dan ikuti langkah-langkah di [Sebelum Mengerjakan Bagian Dalam Komputer](#). Setelah mengerjakan bagian dalam komputer Anda, ikuti instruksi di [Setelah Mengerjakan Bagian Dalam Komputer](#). Untuk praktik terbaik tentang keselamatan lainnya, lihat home page Kepatuhan Regulatori di www.dell.com/regulatory_compliance.

Langkah-langkah sebelumnya

- 1 Lepaskan [baterai](#).
- 2 Ikuti prosedur dari langkah 1 hingga langkah 3 di "[Melepaskan drive optik](#)".
- 3 Lepaskan [keyboard](#).
- 4 Ikuti prosedur dari langkah 1 hingga langkah 8 di "[Melepaskan penutup bawah](#)".

Prosedur

Lepaskan interposer drive optik dari tab yang ada pada penutup bawah.

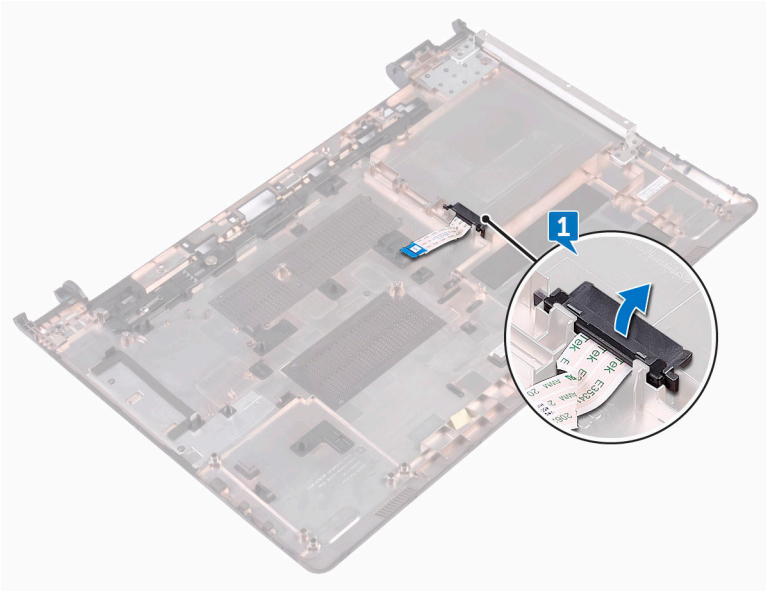

Memasang kembali interposer drive optik



PERINGATAN: Sebelum mengerjakan bagian dalam komputer, bacalah informasi keselamatan yang dikirimkan bersama komputer Anda dan ikuti langkah-langkah di [Sebelum Mengerjakan Bagian Dalam Komputer](#). Setelah mengerjakan bagian dalam komputer Anda, ikuti instruksi di [Setelah Mengerjakan Bagian Dalam Komputer](#). Untuk praktik terbaik tentang keselamatan lainnya, lihat home page Kepatuhan Regulatori di www.dell.com/regulatory_compliance.



Prosedur

Sejajarkan tab pada penutup bawah dan masukkan ke tempatnya.

Langkah-langkah berikutnya

- 1 Ikuti prosedur dari langkah 2 hingga langkah 9 di "[Memasang kembali penutup bawah](#)".
- 2 Pasang kembali [keyboard](#).
- 3 Ikuti prosedur dari langkah 4 hingga langkah 5 di "[Memasang kembali drive optik](#)".
- 4 Pasang kembali [baterai](#).

Melepaskan hard disk

-  **PERINGATAN:** Sebelum mengerjakan bagian dalam komputer, bacalah informasi keselamatan yang dikirimkan bersama komputer Anda dan ikuti langkah-langkah di [Sebelum Mengerjakan Bagian Dalam Komputer](#). Setelah mengerjakan bagian dalam komputer Anda, ikuti instruksi di [Setelah Mengerjakan Bagian Dalam Komputer](#). Untuk praktik terbaik tentang keselamatan lainnya, lihat home page Kepatuhan Regulatori di www.dell.com/regulatory_compliance.
-  **PERHATIAN:** Hard disk merupakan benda yang rapuh. Berhati-hatilah saat menangani hard disk.
-  **PERHATIAN:** Untuk menghindari kehilangan data, jangan melepaskan hard disk saat komputer sedang dalam kondisi tidur atau menyala.

Langkah-langkah sebelumnya

- 1 Lepaskan [baterai](#).
- 2 Ikuti prosedur dari langkah 1 hingga langkah 3 di "[Melepaskan drive optik](#)".
- 3 Lepaskan [keyboard](#).
- 4 Ikuti prosedur dari langkah 1 hingga langkah 7 di "[Melepaskan penutup bawah](#)".

Prosedur

- 1 Buka kaitnya lalu lepaskan sambungan kabel hard disk dari board sistem.
- 2 Lepaskan empat sekrup (M2x3) yang menahan unit hard disk ke unit sandaran tangan.



- 3** Angkat unit hard disk dari unit sandaran tangan.

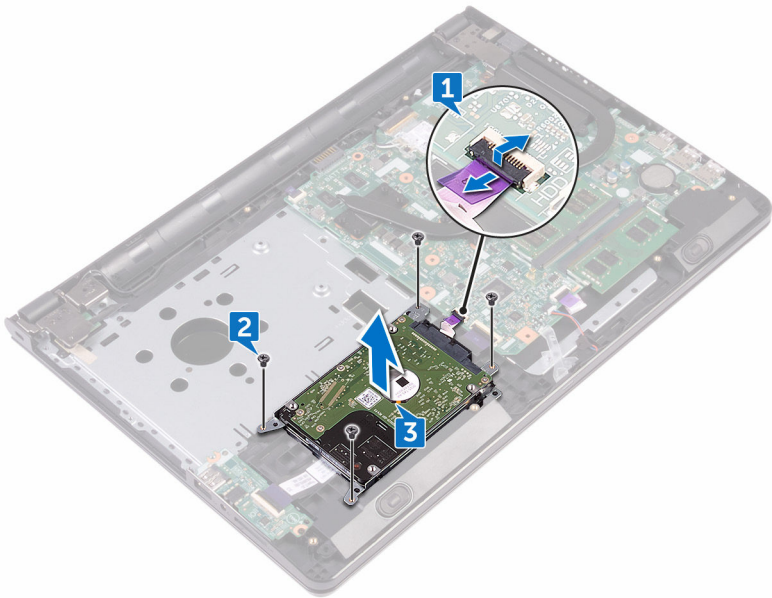

- 4** Lepaskan sambungan interposer dari unit hard disk.



- 5** Lepaskan empat sekrup (M3x3) yang menahan bracket hard disk ke hard disk.

6 Angkat hard disk dari bracket hard disk.

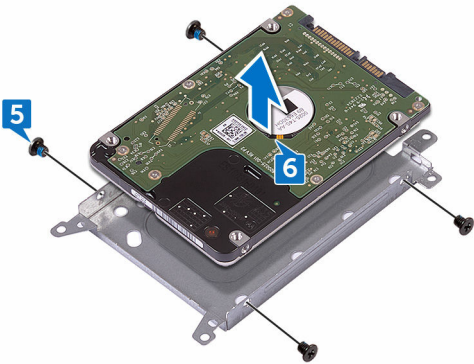

Memasang kembali hard disk

 **PERINGATAN:** Sebelum mengerjakan bagian dalam komputer, bacalah informasi keselamatan yang dikirimkan bersama komputer Anda dan ikuti langkah-langkah di [Sebelum Mengerjakan Bagian Dalam Komputer](#). Setelah mengerjakan bagian dalam komputer Anda, ikuti instruksi di [Setelah Mengerjakan Bagian Dalam Komputer](#). Untuk praktik terbaik tentang keselamatan lainnya, lihat home page Kepatuhan Regulatori di www.dell.com/regulatory_compliance.

 **PERHATIAN:** Hard disk merupakan benda yang rapuh. Berhati-hatilah saat menangani hard disk.

Prosedur

- 1 Sejajarkan lubang sekrup pada bracket hard disk dengan lubang sekrup pada hard disk.
- 2 Pasang kembali empat sekrup (M3x3) yang menahan bracket hard disk ke hard disk.
- 3 Sambungkan interposer ke hard disk.
- 4 Tempatkan unit hard disk ke unit sandaran tangan dan selaraskan lubang sekrup pada unit hard disk dengan lubang sekrup pada unit sandaran tangan.
- 5 Pasang kembali empat sekrup (M2x3) yang menahan unit hard disk ke unit sandaran tangan.
- 6 Geser kabel hard disk ke dalam konektornya pada board sistem lalu tutup kaitnya ke bawah untuk menahan kabel tersebut.

Langkah-langkah berikutnya

- 1 Ikuti prosedur dari langkah 2 hingga langkah 8 di "[Memasang kembali penutup bawah](#)".
- 2 Pasang kembali [keyboard](#).
- 3 Ikuti prosedur dari langkah 4 hingga langkah 5 di "[Memasang kembali drive optik](#)".
- 4 Pasang kembali [baterai](#).

Melepaskan modul memori



PERINGATAN: Sebelum mengerjakan bagian dalam komputer, bacalah informasi keselamatan yang dikirimkan bersama komputer Anda dan ikuti langkah-langkah di [Sebelum Mengerjakan Bagian Dalam Komputer](#). Setelah mengerjakan bagian dalam komputer Anda, ikuti instruksi di [Setelah Mengerjakan Bagian Dalam Komputer](#). Untuk praktik terbaik tentang keselamatan lainnya, lihat home page Kepatuhan Regulatori di www.dell.com/regulatory_compliance.

Langkah-langkah sebelumnya

- 1 Lepaskan [baterai](#).
- 2 Ikuti prosedur dari langkah 1 hingga langkah 3 di "[Melepaskan drive optik](#)".
- 3 Lepaskan [keyboard](#).
- 4 Ikuti prosedur dari langkah 1 hingga langkah 7 di "[Melepaskan penutup bawah](#)".

Prosedur

- 1 Dengan menggunakan ujung jari Anda, perlahan pisahkan klip penahan pada setiap ujung slot modul memori hingga modul memori tersebut tersembul.



2 Geser dan lepaskan modul memori dari slot modul memori.

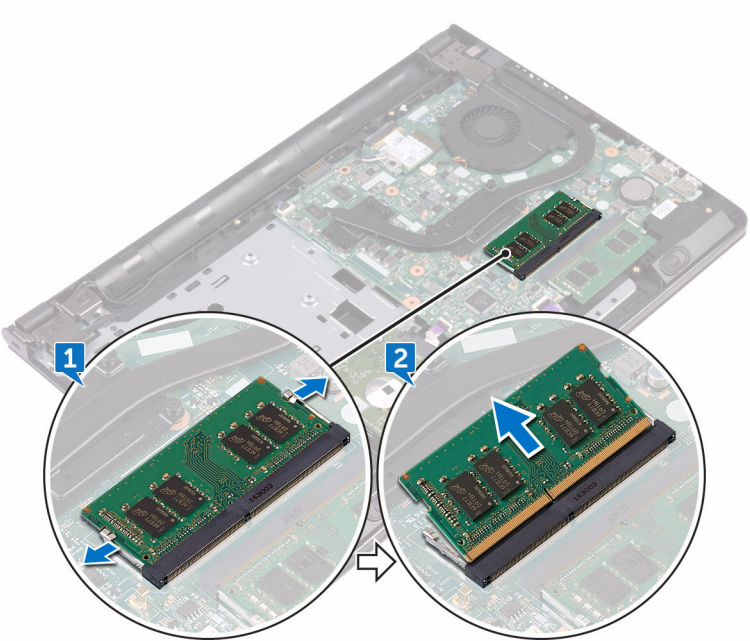

Memasang kembali modul memori



PERINGATAN: Sebelum mengerjakan bagian dalam komputer, bacalah informasi keselamatan yang dikirimkan bersama komputer Anda dan ikuti langkah-langkah di [Sebelum Mengerjakan Bagian Dalam Komputer](#). Setelah mengerjakan bagian dalam komputer Anda, ikuti instruksi di [Setelah Mengerjakan Bagian Dalam Komputer](#). Untuk praktik terbaik tentang keselamatan lainnya, lihat home page Kepatuhan Regulatori di www.dell.com/regulatory_compliance.

Prosedur

- 1 Sejajarkan takik pada modul memori dengan tab pada slot modul memori dan geser kartu tersebut ke dalam slot dengan cara memiringkannya.



- 2 Tekan modul memori ke bawah hingga terdengar suara terkunci pada tempatnya.

📌 CATATAN: Jika Anda tidak mendengar bunyi klik, lepas modul memori, lalu pasang kembali.

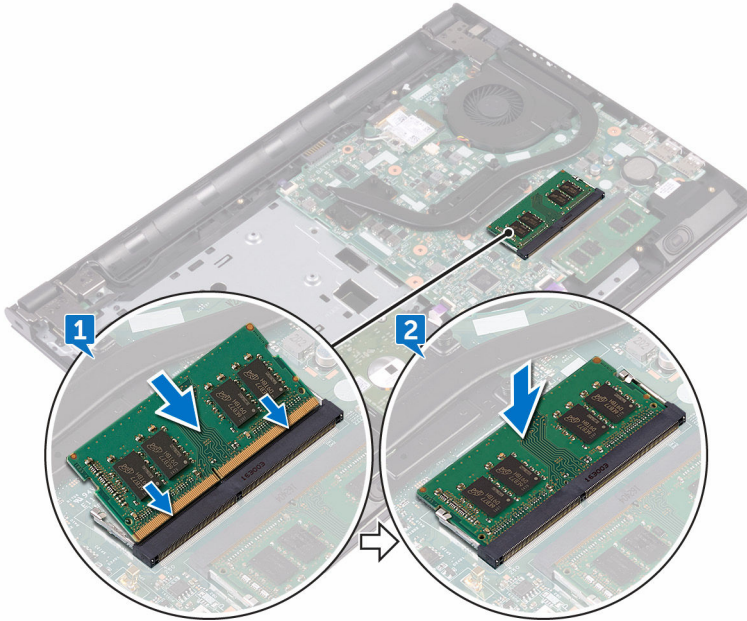

Langkah-langkah berikutnya

- 1 Ikuti prosedur dari langkah 2 hingga langkah 8 di "[Memasang kembali penutup bawah](#)".
- 2 Pasang kembali [keyboard](#).
- 3 Ikuti prosedur dari langkah 4 hingga langkah 5 di "[Memasang kembali drive optik](#)".
- 4 Pasang kembali [baterai](#).

Melepaskan kartu nirkabel



PERINGATAN: Sebelum mengerjakan bagian dalam komputer, bacalah informasi keselamatan yang dikirimkan bersama komputer Anda dan ikuti langkah-langkah di [Sebelum Mengerjakan Bagian Dalam Komputer](#). Setelah mengerjakan bagian dalam komputer Anda, ikuti instruksi di [Setelah Mengerjakan Bagian Dalam Komputer](#). Untuk praktik terbaik tentang keselamatan lainnya, lihat home page Kepatuhan Regulatori di www.dell.com/regulatory_compliance.

Langkah-langkah sebelumnya

- 1 Lepaskan [baterai](#).
- 2 Ikuti prosedur dari langkah 1 hingga langkah 3 di "[Melepaskan drive optik](#)".
- 3 Lepaskan [keyboard](#).
- 4 Ikuti prosedur dari langkah 1 hingga langkah 7 di "[Melepaskan penutup bawah](#)".

Prosedur

- 1 Lepaskan sekrup (M2x3) yang menahan bracket kartu nirkabel ke kartu nirkabel dan board sistem.
- 2 Lepaskan bracket kartu nirkabel dari kartu nirkabel.
- 3 Lepaskan sambungan kabel antena dari kartu nirkabel.



- 4 Geser dan lepaskan kartu nirkabel dari slot kartu nirkabel.

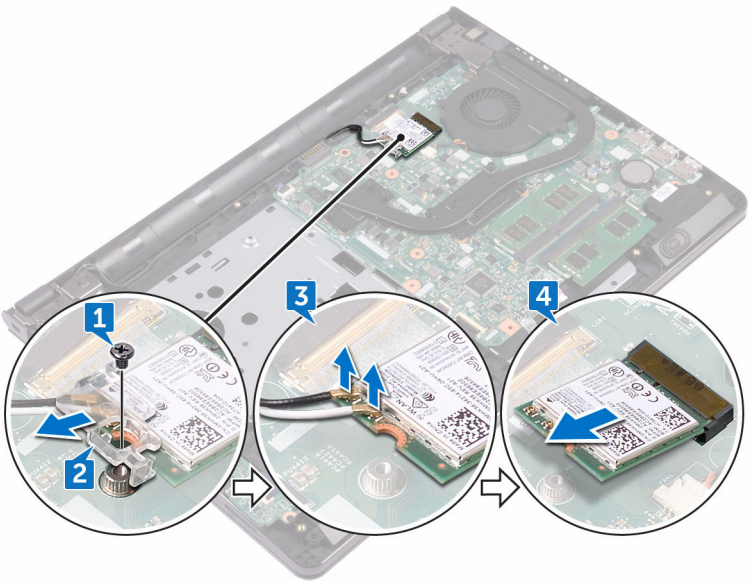

Memasang kembali kartu nirkabel

 **PERINGATAN:** Sebelum mengerjakan bagian dalam komputer, bacalah informasi keselamatan yang dikirimkan bersama komputer Anda dan ikuti langkah-langkah di [Sebelum Mengerjakan Bagian Dalam Komputer](#). Setelah mengerjakan bagian dalam komputer Anda, ikuti instruksi di [Setelah Mengerjakan Bagian Dalam Komputer](#). Untuk praktik terbaik tentang keselamatan lainnya, lihat home page Kepatuhan Regulatori di www.dell.com/regulatory_compliance.

Prosedur

 **PERHATIAN:** Untuk menghindari kerusakan pada kartu nirkabel, jangan menempatkan kabel apa pun di bawahnya.

- 1 Sejajarkan takik pada kartu nirkabel dengan tab pada slot kartu nirkabel.
- 2 Geser kartu nirkabel secara miring ke dalam slot kartu nirkabel.



- 3 Sambungkan kabel antenna ke kartu nirkabel.

Tabel berikut menginformasikan skema warna kabel antenna untuk kartu nirkabel yang didukung oleh komputer Anda:

Tabel 2. Skema warna kabel antenna

Konektor pada kartu nirkabel	Warna kabel antenna
Tambahan (segitiga hitam)	Hitam
Utama (segitiga putih)	Putih

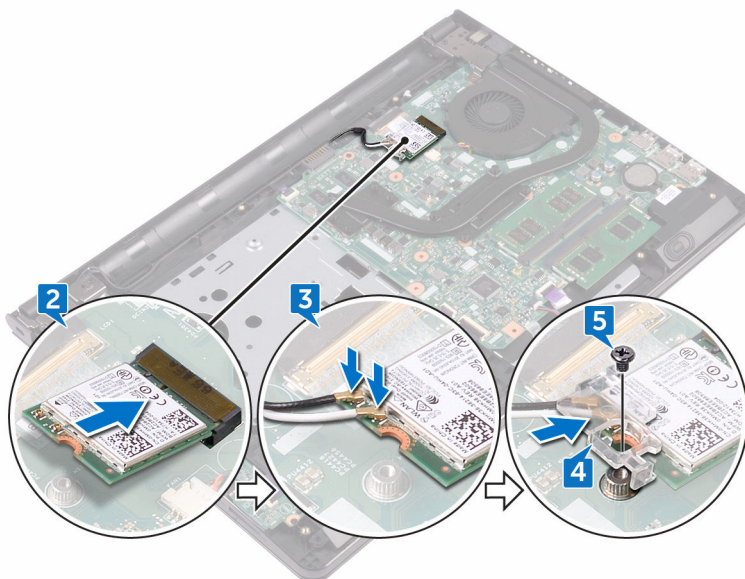

- 4 Sejajarkan lubang sekrup pada bracket kartu nirkabel dengan lubang sekrup pada kartu nirkabel dan board sistem.
- 5 Pasang kembali sekrup (M2x3) yang menahan bracket kartu nirkabel ke kartu nirkabel dan board sistem.

Langkah-langkah berikutnya

- 1 Ikuti prosedur dari langkah 2 hingga langkah 8 di "[Memasang kembali penutup bawah](#)".
- 2 Pasang kembali [keyboard](#).

- 3** Ikuti prosedur dari langkah 4 hingga langkah 5 di "[Memasang kembali drive optik](#)".
- 4** Pasang kembali [baterai](#).



Melepaskan board tombol daya



PERINGATAN: Sebelum mengerjakan bagian dalam komputer, bacalah informasi keselamatan yang dikirimkan bersama komputer Anda dan ikuti langkah-langkah di [Sebelum Mengerjakan Bagian Dalam Komputer](#). Setelah mengerjakan bagian dalam komputer Anda, ikuti instruksi di [Setelah Mengerjakan Bagian Dalam Komputer](#). Untuk praktik terbaik tentang keselamatan lainnya, lihat home page Kepatuhan Regulatori di www.dell.com/regulatory_compliance.

Langkah-langkah sebelumnya

- 1 Lepaskan [baterai](#).
- 2 Ikuti prosedur dari langkah 1 hingga langkah 3 di "[Melepaskan drive optik](#)".
- 3 Lepaskan [keyboard](#).
- 4 Ikuti prosedur dari langkah 1 hingga langkah 7 di "[Melepaskan penutup bawah](#)".

Prosedur

- 1 Lepaskan dua sekrup (M2,5x8) yang menahan engsel display ke unit sandaran tangan.

- 2 Buka engsel hingga membentuk sudut 90 derajat.

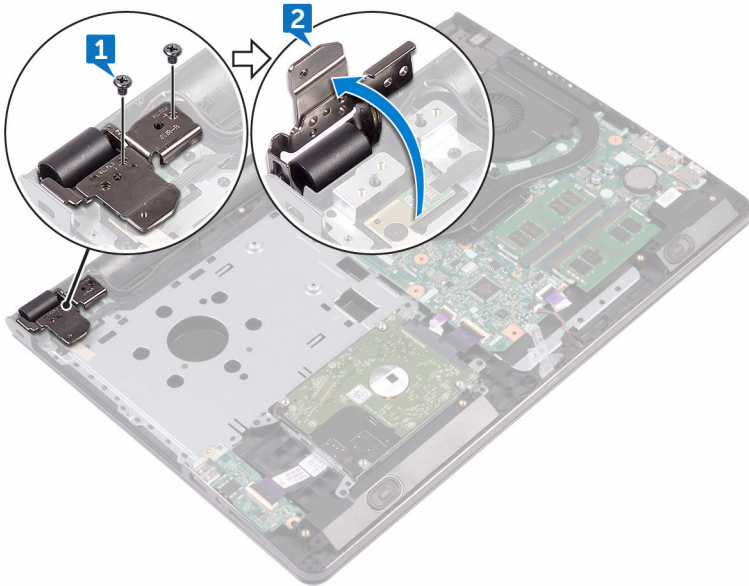

- 3 Buka kaitnya lalu lepaskan sambungan kabel board tombol daya dari board sistem.
- 4 Lepaskan sekrup (M2x2) yang menahan board tombol daya ke unit sandaran tangan.
- 5 Kelupas perekat yang menahan board tombol daya ke unit sandaran tangan.
- 6 Geser dan lepaskan board tombol daya dari tab pada unit sandaran tangan.

- 7 Catat perutean kabel board tombol daya dan kelupas kabel tersebut dari unit sandaran tangan.

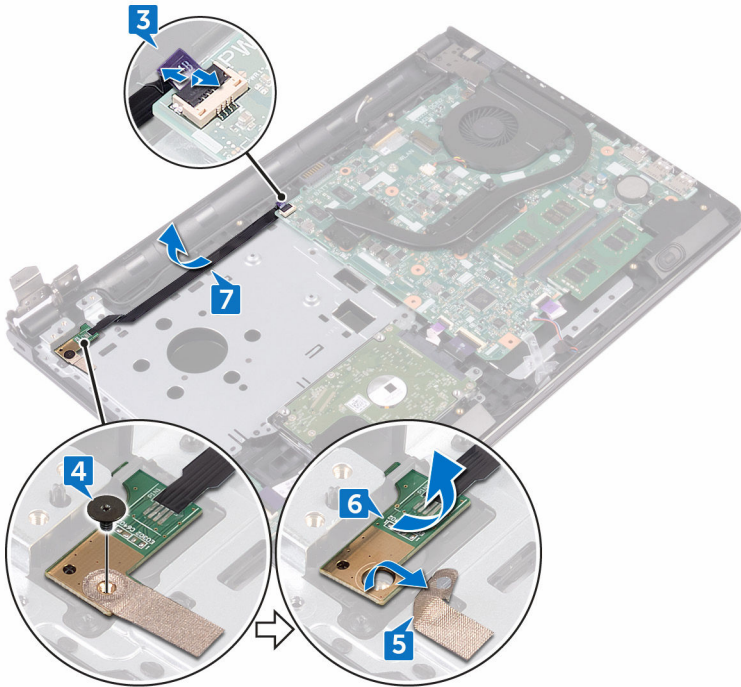

Memasang kembali board tombol daya



PERINGATAN: Sebelum mengerjakan bagian dalam komputer, bacalah informasi keselamatan yang dikirimkan bersama komputer Anda dan ikuti langkah-langkah di [Sebelum Mengerjakan Bagian Dalam Komputer](#). Setelah mengerjakan bagian dalam komputer Anda, ikuti instruksi di [Setelah Mengerjakan Bagian Dalam Komputer](#). Untuk praktik terbaik tentang keselamatan lainnya, lihat home page Kepatuhan Regulatori di www.dell.com/regulatory_compliance.

Prosedur

- 1 Geser board tombol daya di bawah tab pada unit sandaran tangan lalu sejajarkan lubang sekrup pada board tombol daya dengan lubang sekrup pada unit sandaran tangan.
- 2 Pasang kembali sekrup (M2x2) yang menahan board tombol daya ke unit sandaran tangan.
- 3 Tempelkan perekat yang menahan board tombol daya ke unit sandaran tangan.
- 4 Rutekan kabel board tombol daya melalui slot pada unit sandaran tangan.
- 5 Geser kabel board tombol daya ke dalam konektornya pada board sistem dan tutup kait untuk menahan kabel tersebut.
- 6 Tutup engsel display.
- 7 Sejajarkan lubang sekrup pada engsel display dengan lubang sekrup pada unit sandaran tangan.
- 8 Pasang kembali dua sekrup (M2,5x8) yang menahan engsel display ke unit sandaran tangan.

Langkah-langkah berikutnya

- 1 Ikuti prosedur dari langkah 2 hingga langkah 8 di "[Memasang kembali penutup bawah](#)".
- 2 Pasang kembali [keyboard](#).



- 3 Ikuti prosedur dari langkah 4 hingga langkah 5 di "[Memasang kembali drive optik](#)".
- 4 Pasang kembali [baterai](#).



Melepaskan speaker



PERINGATAN: Sebelum mengerjakan bagian dalam komputer, bacalah informasi keselamatan yang dikirimkan bersama komputer Anda dan ikuti langkah-langkah di [Sebelum Mengerjakan Bagian Dalam Komputer](#). Setelah mengerjakan bagian dalam komputer Anda, ikuti instruksi di [Setelah Mengerjakan Bagian Dalam Komputer](#). Untuk praktik terbaik tentang keselamatan lainnya, lihat home page Kepatuhan Regulatori di www.dell.com/regulatory_compliance.

Langkah-langkah sebelumnya

- 1 Lepaskan [baterai](#).
- 2 Ikuti prosedur dari langkah 1 hingga langkah 3 di "[Melepaskan drive optik](#)".
- 3 Lepaskan [keyboard](#).
- 4 Ikuti prosedur dari langkah 1 hingga langkah 7 di "[Melepaskan penutup bawah](#)".

Prosedur

- 1 Lepaskan sambungan kabel speaker dari board sistem.
- 2 Kelupas perekat yang menahan kabel speaker ke unit sandaran tangan.



- 3 Catat perutean kabel speaker dan angkat speaker, bersama dengan kabel speaker, keluar dari unit sandaran tangan.

 **CATATAN: Catat posisi grommet karet sebelum mengangkat speaker.**

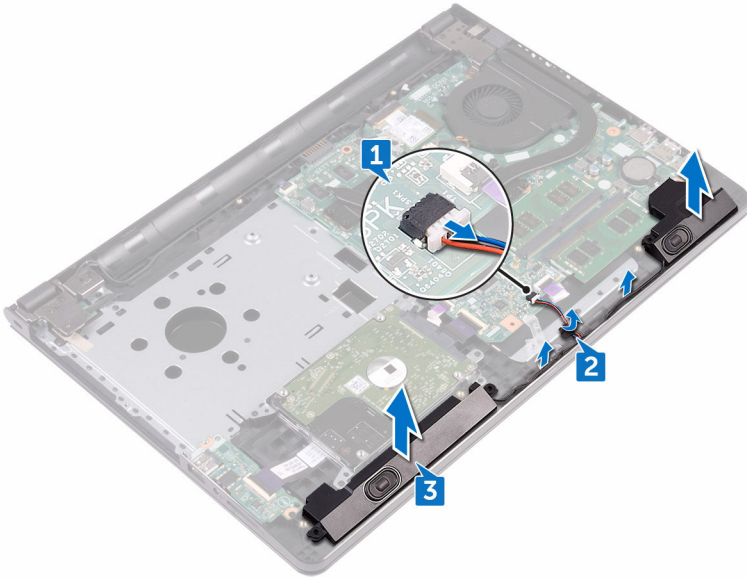

Memasang kembali speaker



PERINGATAN: Sebelum mengerjakan bagian dalam komputer, bacalah informasi keselamatan yang dikirimkan bersama komputer Anda dan ikuti langkah-langkah di [Sebelum Mengerjakan Bagian Dalam Komputer](#). Setelah mengerjakan bagian dalam komputer Anda, ikuti instruksi di [Setelah Mengerjakan Bagian Dalam Komputer](#). Untuk praktik terbaik tentang keselamatan lainnya, lihat home page Kepatuhan Regulatori di www.dell.com/regulatory_compliance.

Prosedur



CATATAN: Grommet karet dapat terdorong saat memasang kembali speaker. Pastikan grommet karet berada di posisinya setelah meletakkan speaker pada board sistem.

- 1 Sejajarkan speaker menggunakan tiang penyalarsan pada unit sandaran tangan dan masukkan speaker ke dalam tempatnya.
- 2 Rutekan kabel speaker melalui pemandu perutean pada unit sandaran tangan.
- 3 Sambungkan kabel speaker ke board sistem.
- 4 Tempelkan perekat yang menahan kabel speaker ke unit sandaran tangan.

Langkah-langkah berikutnya

- 1 Ikuti prosedur dari langkah 2 hingga langkah 8 di "[Memasang kembali penutup bawah](#)".
- 2 Pasang kembali [keyboard](#).
- 3 Ikuti prosedur dari langkah 4 hingga langkah 5 di "[Memasang kembali drive optik](#)".
- 4 Pasang kembali [baterai](#).



Melepaskan board I/O



PERINGATAN: Sebelum mengerjakan bagian dalam komputer, bacalah informasi keselamatan yang dikirimkan bersama komputer Anda dan ikuti langkah-langkah di [Sebelum Mengerjakan Bagian Dalam Komputer](#). Setelah mengerjakan bagian dalam komputer Anda, ikuti instruksi di [Setelah Mengerjakan Bagian Dalam Komputer](#). Untuk praktik terbaik tentang keselamatan lainnya, lihat home page Kepatuhan Regulatori di www.dell.com/regulatory_compliance.

Langkah-langkah sebelumnya

- 1 Lepaskan [baterai](#).
- 2 Ikuti prosedur dari langkah 1 hingga langkah 3 di "[Melepaskan drive optik](#)".
- 3 Lepaskan [keyboard](#).
- 4 Ikuti prosedur dari langkah 1 hingga langkah 7 di "[Melepaskan penutup bawah](#)".

Prosedur

- 1 Buka kait lalu lepaskan sambungan kabel board I/O dari board I/O.
- 2 Lepaskan sekrup (M2x3) yang menahan board I/O ke unit sandaran tangan.
- 3 Dorong tab pengaman untuk melepaskan board I/O dari unit sandaran tangan.

4 Angkat board I/O dari unit sandaran tangan.

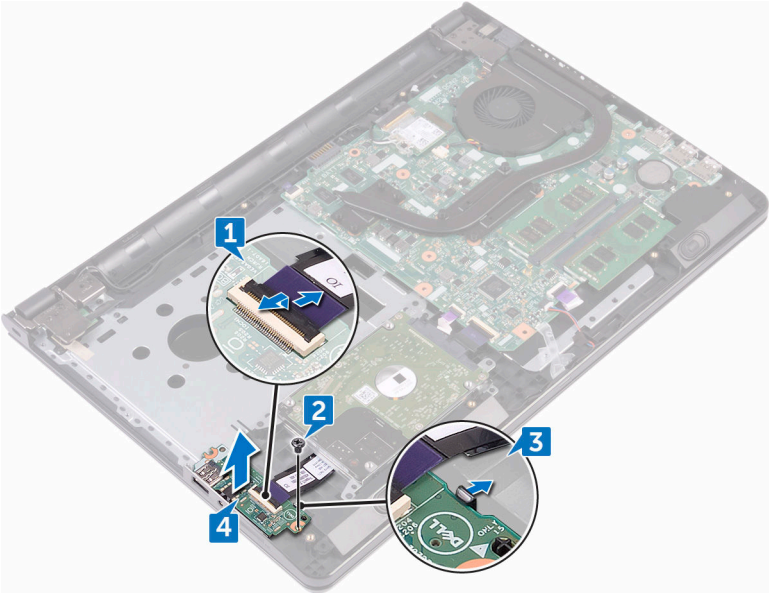

Memasang kembali board I/O



PERINGATAN: Sebelum mengerjakan bagian dalam komputer, bacalah informasi keselamatan yang dikirimkan bersama komputer Anda dan ikuti langkah-langkah di [Sebelum Mengerjakan Bagian Dalam Komputer](#). Setelah mengerjakan bagian dalam komputer Anda, ikuti instruksi di [Setelah Mengerjakan Bagian Dalam Komputer](#). Untuk praktik terbaik tentang keselamatan lainnya, lihat home page Kepatuhan Regulatori di www.dell.com/regulatory_compliance.

Prosedur

- 1 Dengan menggunakan tiang penyalarsan, letakkan board I/O pada unit sandaran tangan dan masukkan board I/O ke tempatnya.
- 2 Geser kabel board I/O ke dalam konektornya pada board I/O dan tutup kaitnya untuk menahan kabel tersebut.
- 3 Pasang kembali sekrup (M2x3) yang menahan board I/O ke unit sandaran tangan.

Langkah-langkah berikutnya

- 1 Ikuti prosedur dari langkah 2 hingga langkah 8 di "[Memasang kembali penutup bawah](#)".
- 2 Pasang kembali [keyboard](#).
- 3 Ikuti prosedur dari langkah 4 hingga langkah 5 di "[Memasang kembali drive optik](#)".
- 4 Pasang kembali [baterai](#).

Melepaskan baterai sel berbentuk koin

 **PERINGATAN:** Sebelum mengerjakan bagian dalam komputer, bacalah informasi keselamatan yang dikirimkan bersama komputer Anda dan ikuti langkah-langkah di [Sebelum Mengerjakan Bagian Dalam Komputer](#). Setelah mengerjakan bagian dalam komputer Anda, ikuti instruksi di [Setelah Mengerjakan Bagian Dalam Komputer](#). Untuk praktik terbaik tentang keselamatan lainnya, lihat home page Kepatuhan Regulatori di www.dell.com/regulatory_compliance.

 **PERHATIAN:** Melepaskan baterai sel berbentuk koin akan me-reset setelan program pengaturan BIOS ke pengaturan standar. Disarankan agar Anda mencatat setelan program pengaturan BIOS sebelum melepaskan baterai sel berbentuk koin tersebut.

Langkah-langkah sebelumnya

- 1 Lepaskan [baterai](#).
- 2 Ikuti prosedur dari langkah 1 hingga langkah 3 di "[Melepaskan drive optik](#)".
- 3 Lepaskan [keyboard](#).
- 4 Ikuti prosedur dari langkah 1 hingga langkah 7 di "[Melepaskan penutup bawah](#)".

Prosedur

Dengan menggunakan pencungkil plastik, dengan perlahan cungkil baterai sel berbentuk koin keluar dari soket baterai.



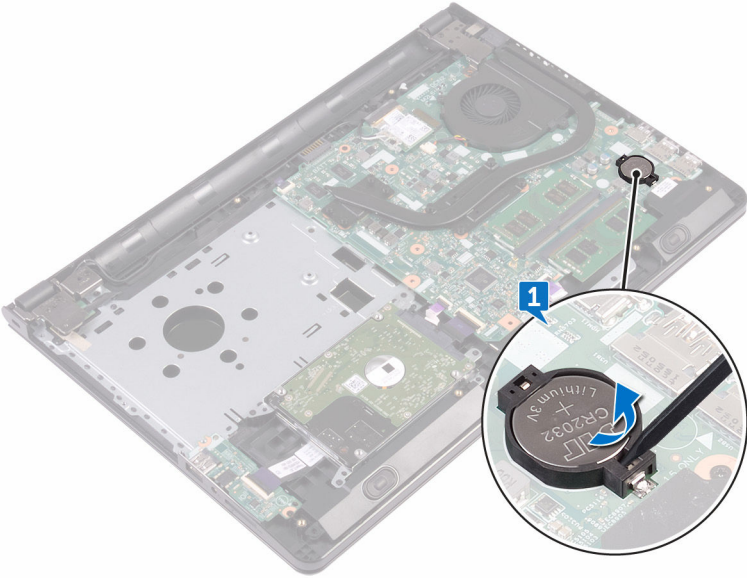

Memasang kembali baterai sel berbentuk koin



PERINGATAN: Sebelum mengerjakan bagian dalam komputer, bacalah informasi keselamatan yang dikirimkan bersama komputer Anda dan ikuti langkah-langkah di [Sebelum Mengerjakan Bagian Dalam Komputer](#). Setelah mengerjakan bagian dalam komputer Anda, ikuti instruksi di [Setelah Mengerjakan Bagian Dalam Komputer](#). Untuk praktik terbaik tentang keselamatan lainnya, lihat home page Kepatuhan Regulatori di www.dell.com/regulatory_compliance.

Prosedur



Dengan sisi positif menghadap ke atas, pasang baterai sel berbentuk koin ke dalam soket baterai.

Langkah-langkah berikutnya

- 1 Ikuti prosedur dari langkah 2 hingga langkah 8 di "[Memasang kembali penutup bawah](#)".
- 2 Pasang kembali [keyboard](#).
- 3 Ikuti prosedur dari langkah 4 hingga langkah 5 di "[Memasang kembali drive optik](#)".
- 4 Pasang kembali [baterai](#).



Melepaskan unit pendingin

-  **PERINGATAN:** Sebelum mengerjakan bagian dalam komputer, bacalah informasi keselamatan yang dikirimkan bersama komputer Anda dan ikuti langkah-langkah di [Sebelum Mengerjakan Bagian Dalam Komputer](#). Setelah mengerjakan bagian dalam komputer Anda, ikuti instruksi di [Setelah Mengerjakan Bagian Dalam Komputer](#). Untuk praktik terbaik tentang keselamatan lainnya, lihat home page Kepatuhan Regulatori di www.dell.com/regulatory_compliance.
-  **PERINGATAN:** Unit pendingin bisa menjadi panas selama pengoperasian normal. Berikan waktu yang cukup bagi unit pendingin untuk menjadi dingin dulu sebelum Anda menyentuhnya.
-  **PERHATIAN:** Untuk pendinginan maksimum pada prosesor, jangan sentuh area transfer panas pada unit pendingin. Minyak di kulit Anda dapat mengurangi kemampuan transfer panas dari gemuk termal tersebut.

Langkah-langkah sebelumnya

- 1 Lepaskan [baterai](#).
- 2 Ikuti prosedur dari langkah 1 hingga langkah 3 di "[Melepaskan drive optik](#)".
- 3 Lepaskan [keyboard](#).
- 4 Ikuti prosedur dari langkah 1 hingga langkah 7 di "[Melepaskan penutup bawah](#)".

Prosedur

- 1 Lepaskan sekrup tertambat yang menahan unit pendingin ke board sistem.

2 Angkat unit pendingin dari board sistem.

Terintegrasi: Delapan sekrup

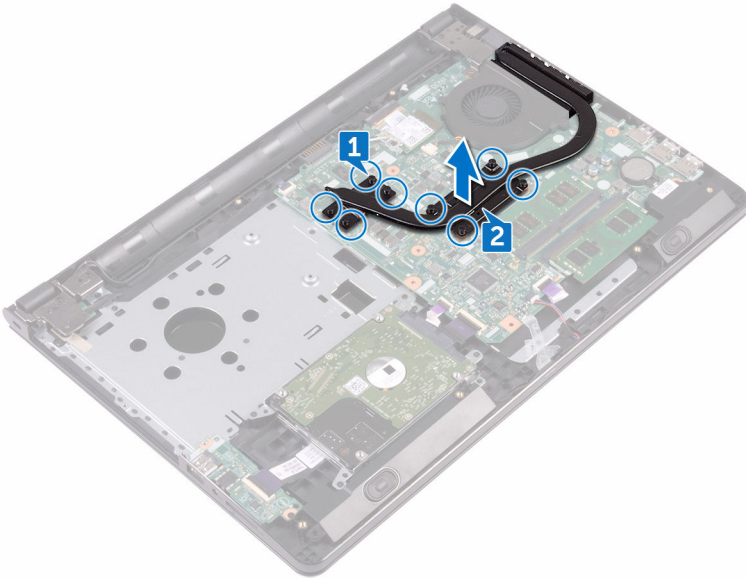

Diskret: Empat sekrup

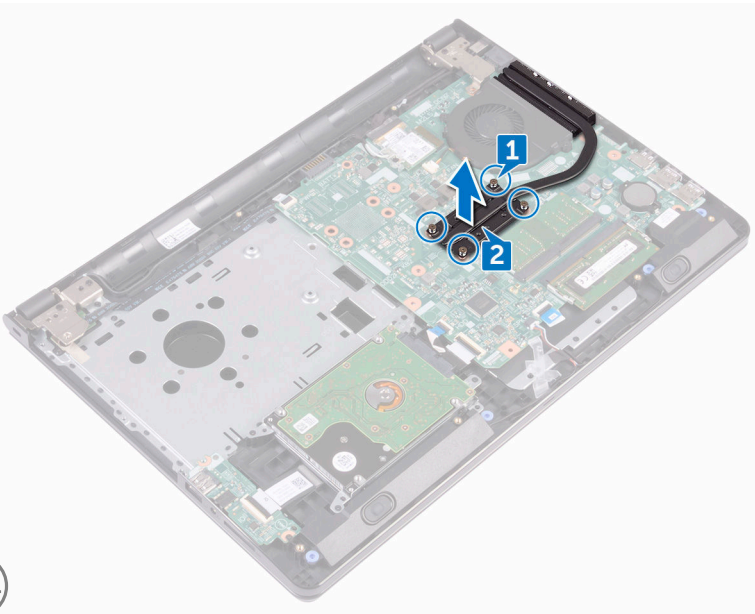

Memasang kembali unit pendingin



PERINGATAN: Sebelum mengerjakan bagian dalam komputer, bacalah informasi keselamatan yang dikirimkan bersama komputer Anda dan ikuti langkah-langkah di [Sebelum Mengerjakan Bagian Dalam Komputer](#). Setelah mengerjakan bagian dalam komputer Anda, ikuti instruksi di [Setelah Mengerjakan Bagian Dalam Komputer](#). Untuk praktik terbaik tentang keselamatan lainnya, lihat home page Kepatuhan Regulatori di www.dell.com/regulatory_compliance.



PERHATIAN: Kekeliruan dalam penempatan unit pendingin bisa merusak board sistem dan prosesor.



CATATAN: Gemuk termal original dapat digunakan kembali jika board sistem dan unit pendingin original dipasang kembali secara bersama-sama. Jika board sistem atau unit pendingin tersebut diganti, gunakan alas termal yang disediakan di dalam kit untuk memastikan tercapainya konduktivitas termal.

Prosedur

- 1 Sejajarkan sekrup pada unit pendingin dengan lubang sekrup pada board sistem.
- 2 Pasang kembali sekrup tertambat yang menahan unit pendingin ke board sistem.

Terintegrasi: Delapan sekrup

Diskret: Empat sekrup

Langkah-langkah berikutnya

- 1 Ikuti prosedur dari langkah 2 hingga langkah 8 di "[Memasang kembali penutup bawah](#)".
- 2 Pasang kembali [keyboard](#).
- 3 Ikuti prosedur dari langkah 4 hingga langkah 5 di "[Memasang kembali drive optik](#)".
- 4 Pasang kembali [baterai](#).

Melepaskan kipas



PERINGATAN: Sebelum mengerjakan bagian dalam komputer, bacalah informasi keselamatan yang dikirimkan bersama komputer Anda dan ikuti langkah-langkah di [Sebelum Mengerjakan Bagian Dalam Komputer](#). Setelah mengerjakan bagian dalam komputer Anda, ikuti instruksi di [Setelah Mengerjakan Bagian Dalam Komputer](#). Untuk praktik terbaik tentang keselamatan lainnya, lihat home page Kepatuhan Regulatori di www.dell.com/regulatory_compliance.

Langkah-langkah sebelumnya

- 1 Lepaskan [baterai](#).
- 2 Ikuti prosedur dari langkah 1 hingga langkah 3 di "[Melepaskan drive optik](#)".
- 3 Lepaskan [keyboard](#).
- 4 Ikuti prosedur dari langkah 1 hingga langkah 7 di "[Melepaskan penutup bawah](#)".

Prosedur

- 1 Lepaskan kabel kipas dari board sistem.
- 2 Lepaskan kedua sekrup (M2x5) yang menahan kipas ke unit sandaran tangan.



3 Angkat kipas dari unit sandaran tangan.

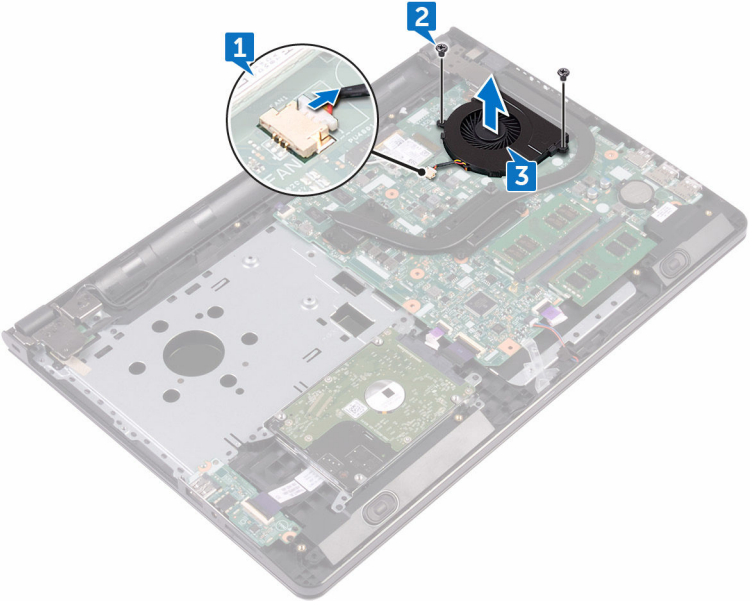

Memasang kembali kipas



PERINGATAN: Sebelum mengerjakan bagian dalam komputer, bacalah informasi keselamatan yang dikirimkan bersama komputer Anda dan ikuti langkah-langkah di [Sebelum Mengerjakan Bagian Dalam Komputer](#). Setelah mengerjakan bagian dalam komputer Anda, ikuti instruksi di [Setelah Mengerjakan Bagian Dalam Komputer](#). Untuk praktik terbaik tentang keselamatan lainnya, lihat home page Kepatuhan Regulatori di www.dell.com/regulatory_compliance.

Prosedur

- 1 Tempatkan kipas pada unit sandaran tangan.
- 2 Sejajarkan lubang sekrup pada kipas dengan lubang sekrup pada unit sandaran tangan.
- 3 Pasang kembali dua sekrup (M2x5) yang menahan kipas ke board sistem.
- 4 Sambungkan kabel kipas ke board sistem.

Langkah-langkah berikutnya

- 1 Ikuti prosedur dari langkah 2 hingga langkah 8 di "[Memasang kembali penutup bawah](#)".
- 2 Pasang kembali [keyboard](#).
- 3 Ikuti prosedur dari langkah 4 hingga langkah 5 di "[Memasang kembali drive optik](#)".
- 4 Pasang kembali [baterai](#).



Melepaskan lensa lampu status



PERINGATAN: Sebelum mengerjakan bagian dalam komputer, bacalah informasi keselamatan yang dikirimkan bersama komputer Anda dan ikuti langkah-langkah di [Sebelum Mengerjakan Bagian Dalam Komputer](#). Setelah mengerjakan bagian dalam komputer Anda, ikuti instruksi di [Setelah Mengerjakan Bagian Dalam Komputer](#). Untuk praktik terbaik tentang keselamatan lainnya, lihat home page Kepatuhan Regulatori di www.dell.com/regulatory_compliance.

Langkah-langkah sebelumnya

- 1 Lepaskan [baterai](#).
- 2 Ikuti prosedur dari langkah 1 hingga langkah 3 di "[Melepaskan drive optik](#)".
- 3 Lepaskan [keyboard](#).
- 4 Ikuti prosedur dari langkah 1 hingga langkah 7 di "[Melepaskan penutup bawah](#)".

Prosedur

Lepaskan lensa lampu status dari pemandu pada unit sandaran tangan.

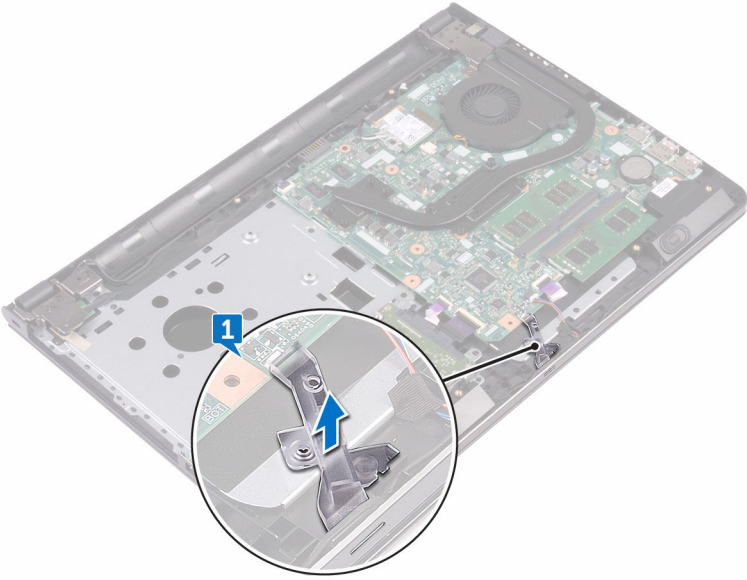

Memasang kembali lensa lampu status



PERINGATAN: Sebelum mengerjakan bagian dalam komputer, bacalah informasi keselamatan yang dikirimkan bersama komputer Anda dan ikuti langkah-langkah di [Sebelum Mengerjakan Bagian Dalam Komputer](#). Setelah mengerjakan bagian dalam komputer Anda, ikuti instruksi di [Setelah Mengerjakan Bagian Dalam Komputer](#). Untuk praktik terbaik tentang keselamatan lainnya, lihat home page Kepatuhan Regulatori di www.dell.com/regulatory_compliance.

Langkah-langkah berikutnya

- 1 Ikuti prosedur dari langkah 2 hingga langkah 8 di "[Memasang kembali penutup bawah](#)".
- 2 Pasang kembali [keyboard](#).
- 3 Ikuti prosedur dari langkah 4 hingga langkah 5 di "[Memasang kembali drive optik](#)".
- 4 Pasang kembali [baterai](#).

Prosedur

Selaraskan lensa lampu status dengan pemandu pada unit sandaran tangan.

Melepaskan board sistem



PERINGATAN: Sebelum mengerjakan bagian dalam komputer, bacalah informasi keselamatan yang dikirimkan bersama komputer Anda dan ikuti langkah-langkah di [Sebelum Mengerjakan Bagian Dalam Komputer](#). Setelah mengerjakan bagian dalam komputer Anda, ikuti instruksi di [Setelah Mengerjakan Bagian Dalam Komputer](#). Untuk praktik terbaik tentang keselamatan lainnya, lihat home page Kepatuhan Regulatori di www.dell.com/regulatory_compliance.



CATATAN: Tag Servis komputer Anda disimpan di dalam board sistem. Anda harus memasukkan Tag Servis ke dalam program pengaturan BIOS setelah Anda memasang kembali board sistem.



CATATAN: Memasang kembali board sistem akan menghilangkan perubahan yang telah Anda buat pada BIOS menggunakan program pengaturan BIOS. Anda harus membuat lagi perubahan yang diinginkan tersebut setelah Anda memasang kembali board sistem.



CATATAN: Sebelum melepaskan kabel dari board sistem, catat lokasi konektornya agar Anda dapat menghubungkan kembali kabel dengan benar setelah Anda memasang kembali board sistem.

Langkah-langkah sebelumnya

- 1 Lepaskan [baterai](#).
- 2 Ikuti prosedur dari langkah 1 hingga langkah 3 di "[Melepaskan drive optik](#)".
- 3 Lepaskan [keyboard](#).
- 4 Ikuti prosedur dari langkah 1 hingga langkah 7 di "[Melepaskan penutup bawah](#)".
- 5 Lepaskan [kartu nirkabel](#).
- 6 Lepaskan [modul memori](#).
- 7 Lepaskan [unit pendingin](#).
- 8 Lepaskan [kipas](#).



Prosedur

- 1 Lepaskan sekrup (2,5x8) yang menahan engsel display ke unit sandaran tangan.

 **CATATAN: Instruksi ini hanya berlaku untuk laptop dengan display non-layar sentuh.**

- 2 Buka engsel hingga membentuk sudut 90 derajat.

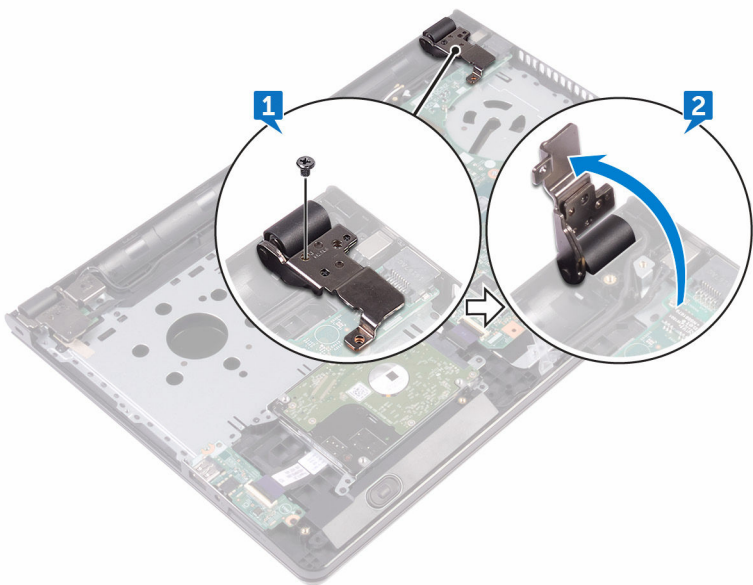

- 3 Lepaskan perekat yang menguatkan kabel display ke board sistem.
- 4 Buka kait lalu lepaskan sambungan kabel display dari board sistem.
- 5 Buka kaitnya lalu lepaskan sambungan kabel board tombol daya dari board sistem.
- 6 Buka kaitnya lalu lepaskan sambungan kabel hard disk dari board sistem.
- 7 Buka kait lalu lepaskan sambungan kabel board I/O dari board sistem.
- 8 Lepaskan sambungan kabel speaker dari board sistem.

- 9 Buka kaitnya lalu lepaskan sambungan kabel panel-sentuh dari board sistem.

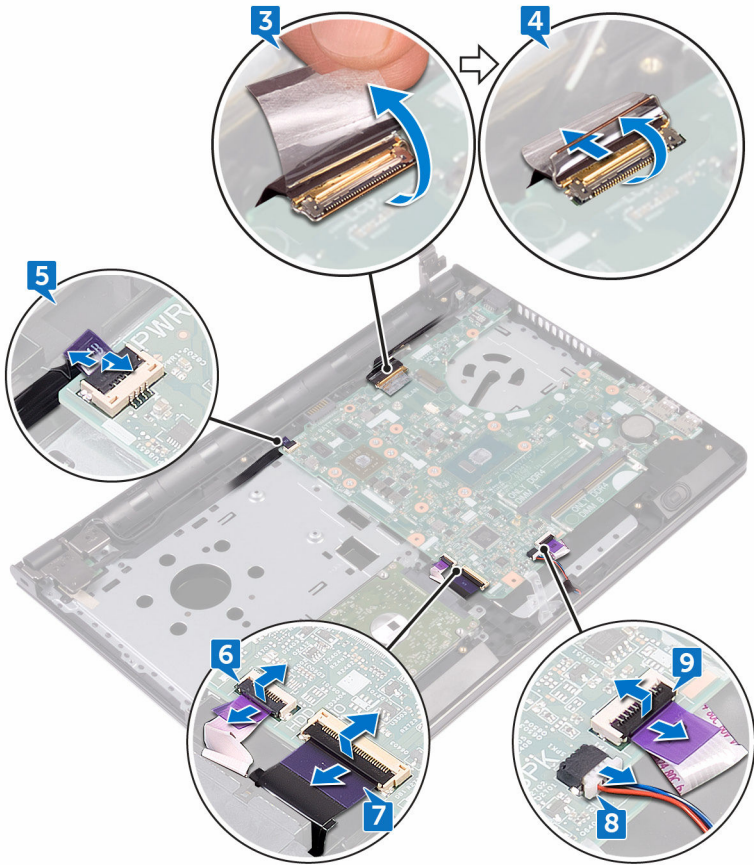

- 10 Lepaskan dua sekrup (M2x3) yang menahan board sistem ke unit sandaran tangan.
- 11 Secara perlahan, lepaskan port pada board sistem dari slot pada unit sandaran tangan.

12 Balikkan board sistem dengan hati-hati.

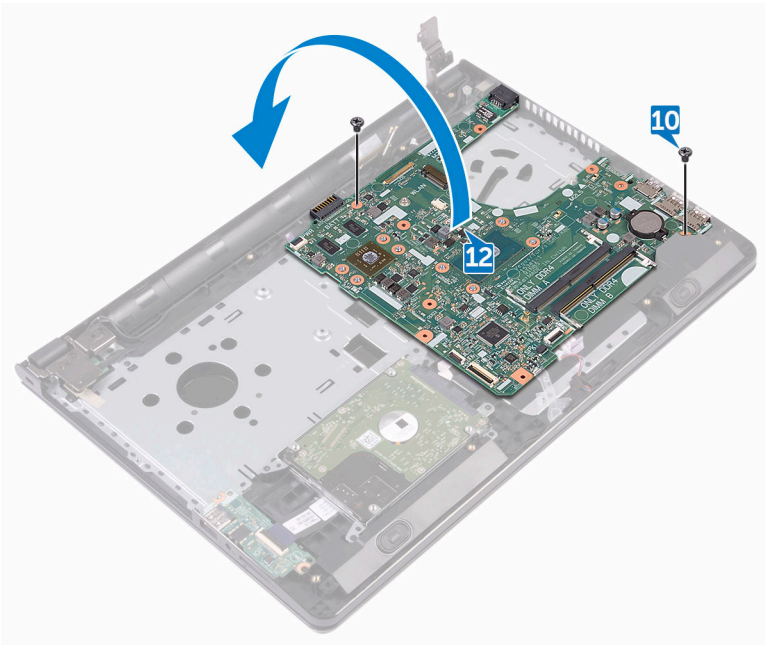

13 Kelupas perekat yang menahan kabel port adaptor daya ke board sistem dan lepaskan sambungan port adaptor daya dari board sistem.

14 Angkat board sistem dari unit sandaran tangan.

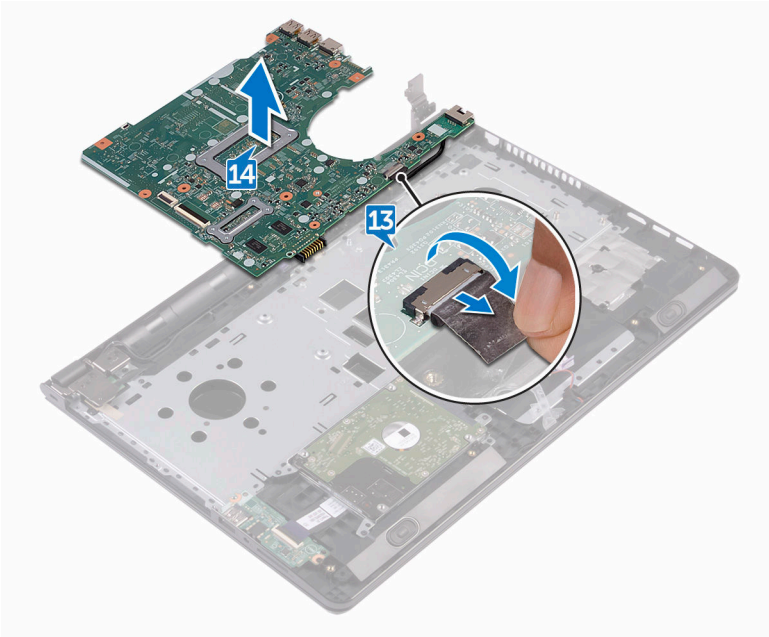

Memasang kembali board sistem



PERINGATAN: Sebelum mengerjakan bagian dalam komputer, bacalah informasi keselamatan yang dikirimkan bersama komputer Anda dan ikuti langkah-langkah di [Sebelum Mengerjakan Bagian Dalam Komputer](#). Setelah mengerjakan bagian dalam komputer Anda, ikuti instruksi di [Setelah Mengerjakan Bagian Dalam Komputer](#). Untuk praktik terbaik tentang keselamatan lainnya, lihat home page Kepatuhan Regulatori di www.dell.com/regulatory_compliance.



CATATAN: Tag Servis komputer Anda disimpan di dalam board sistem. Anda harus memasukkan Tag Servis ke dalam program pengaturan BIOS setelah Anda memasang kembali board sistem.



CATATAN: Memasang kembali board sistem akan menghilangkan perubahan yang telah Anda buat pada BIOS menggunakan program pengaturan BIOS. Anda harus membuat lagi perubahan yang diinginkan tersebut setelah Anda memasang kembali board sistem.

Prosedur

- 1 Sambungkan kabel port adaptor daya ke board sistem.
- 2 Tempelkan perekat yang menahan kabel port adaptor daya ke board sistem.
- 3 Balikkan board sistem.
- 4 Sejajarkan lubang sekrup pada board sistem dengan lubang sekrup pada unit sandaran tangan.
- 5 Pasang kembali dua sekrup (M2x3) yang menahan board sistem ke unit sandaran tangan.
- 6 Sambungkan kabel panel sentuh dan tutup kaitnya untuk menahan kabel tersebut.
- 7 Sambungkan kabel speaker ke board sistem.
- 8 Sambungkan kabel board I/O dan tutup kaitnya untuk menahan kabel tersebut.
- 9 sambungkan kabel hard disk dan tutup kaitnya untuk menahan kabel tersebut.
- 10 Sambungkan kabel board tombol daya dan tutup kaitnya untuk menahan kabel tersebut.
- 11 Sambungkan kabel display dan tutup kaitnya untuk menahan kabel tersebut.

- 12 Tempelkan perekat yang menahan kabel display ke board sistem.
- 13 Tutup engsel display.
- 14 Sejajarkan lubang sekrup pada engsel display dengan lubang sekrup pada unit sandaran tangan.



CATATAN: Instruksi ini hanya berlaku untuk laptop dengan display non-layar sentuh.

- 15 Pasang kembali sekrup (2,5x8) yang menahan engsel display ke unit sandaran tangan.

Langkah-langkah berikutnya

- 1 Pasang kembali [kipas](#).
- 2 Pasang kembali [unit pendingin](#).
- 3 Pasang kembali [modul memori](#).
- 4 Pasang kembali [kartu nirkabel](#).
- 5 Ikuti prosedur dari langkah 2 hingga langkah 8 di "[Memasang kembali penutup bawah](#)".
- 6 Pasang kembali [keyboard](#).
- 7 Ikuti prosedur dari langkah 4 hingga langkah 5 di "[Memasang kembali drive optik](#)".
- 8 Pasang kembali [baterai](#).



Melepaskan panel sentuh



PERINGATAN: Sebelum mengerjakan bagian dalam komputer, bacalah informasi keselamatan yang dikirimkan bersama komputer Anda dan ikuti langkah-langkah di [Sebelum Mengerjakan Bagian Dalam Komputer](#). Setelah mengerjakan bagian dalam komputer Anda, ikuti instruksi di [Setelah Mengerjakan Bagian Dalam Komputer](#). Untuk praktik terbaik tentang keselamatan lainnya, lihat home page Kepatuhan Regulatori di www.dell.com/regulatory_compliance.

Langkah-langkah sebelumnya

- 1 Lepaskan [baterai](#).
- 2 Ikuti prosedur dari langkah 1 hingga langkah 3 di "[Melepaskan drive optik](#)".
- 3 Lepaskan [keyboard](#).
- 4 Ikuti prosedur dari langkah 1 hingga langkah 7 di "[Melepaskan penutup bawah](#)".
- 5 Lepaskan [modul memori](#).
- 6 Lepaskan [kartu nirkabel](#).
- 7 Lepaskan [unit pendingin](#).
- 8 Lepaskan [kipas](#).
- 9 Lepaskan [board sistem](#).

Prosedur

- 1 Kelupas perekat yang menahan bracket panel sentuh ke unit sandaran tangan.
- 2 Lepaskan enam sekrup (M2x3) yang menahan bracket panel sentuh ke panel sentuh.

3 Angkat bracket panel sentuh dari unit sandaran tangan.

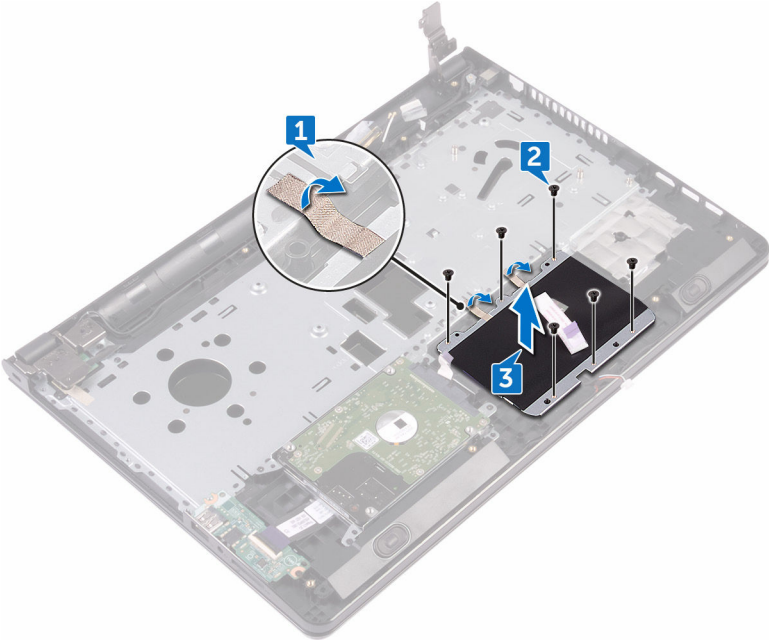

- 4 Angkat panel sentuh dari unit sandaran tangan.

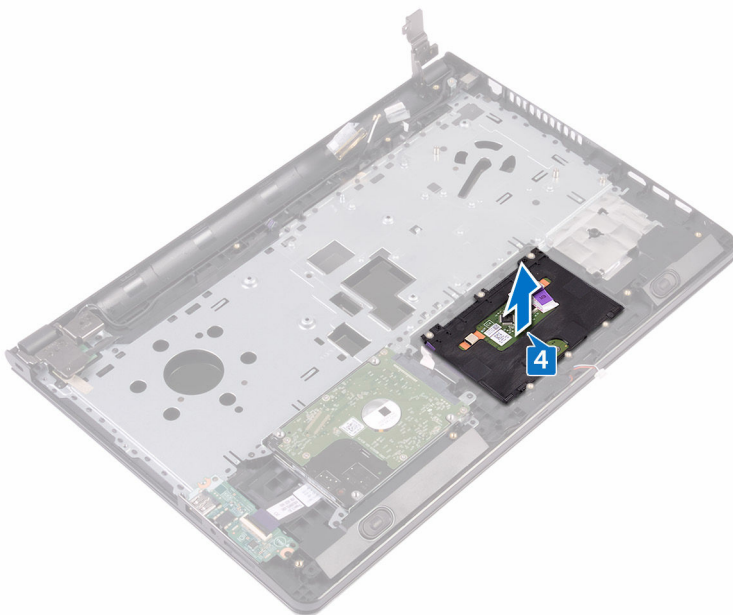

Memasang kembali panel sentuh



PERINGATAN: Sebelum mengerjakan bagian dalam komputer, bacalah informasi keselamatan yang dikirimkan bersama komputer Anda dan ikuti langkah-langkah di [Sebelum Mengerjakan Bagian Dalam Komputer](#). Setelah mengerjakan bagian dalam komputer Anda, ikuti instruksi di [Setelah Mengerjakan Bagian Dalam Komputer](#). Untuk praktik terbaik tentang keselamatan lainnya, lihat home page Kepatuhan Regulatori di www.dell.com/regulatory_compliance.

Prosedur

- 1 Tempatkan panel sentuh pada unit sandaran tangan.
- 2 Sejajarkan lubang sekrup pada bracket panel sentuh dengan lubang sekrup pada unit sandaran tangan.
- 3 Pasang kembali enam sekrup (M2x3) yang menahan bracket panel sentuh ke panel sentuh.
- 4 Tempelkan perekat yang menahan bracket panel sentuh ke unit sandaran tangan.

Langkah-langkah berikutnya

- 1 Pasang kembali [board sistem](#).
- 2 Pasang kembali [kipas](#).
- 3 Pasang kembali [unit pendingin](#).
- 4 Pasang kembali [kartu nirkabel](#).
- 5 Pasang kembali [modul memori](#).
- 6 Ikuti prosedur dari langkah 2 hingga langkah 8 di "[Memasang kembali penutup bawah](#)".
- 7 Pasang kembali [keyboard](#).
- 8 Ikuti prosedur dari langkah 4 hingga langkah 5 di "[Memasang kembali drive optik](#)".
- 9 Pasang kembali [baterai](#).



Melepaskan port adaptor daya



PERINGATAN: Sebelum mengerjakan bagian dalam komputer, bacalah informasi keselamatan yang dikirimkan bersama komputer Anda dan ikuti langkah-langkah di [Sebelum Mengerjakan Bagian Dalam Komputer](#). Setelah mengerjakan bagian dalam komputer Anda, ikuti instruksi di [Setelah Mengerjakan Bagian Dalam Komputer](#). Untuk praktik terbaik tentang keselamatan lainnya, lihat home page Kepatuhan Regulatori di www.dell.com/regulatory_compliance.

Langkah-langkah sebelumnya

- 1 Lepaskan [baterai](#).
- 2 Ikuti prosedur dari langkah 1 hingga langkah 3 di "[Melepaskan drive optik](#)".
- 3 Lepaskan [keyboard](#).
- 4 Ikuti prosedur dari langkah 1 hingga langkah 7 di "[Melepaskan penutup bawah](#)".
- 5 Lepaskan [baterai sel berbentuk koin](#).
- 6 Lepaskan [modul memori](#).
- 7 Lepaskan [kartu nirkabel](#).
- 8 Lepaskan [unit pendingin](#).
- 9 Lepaskan [kipas](#).
- 10 Lepaskan [board sistem](#).

Prosedur

- 1 Lepaskan sekrup (M2x3) yang menahan port adaptor daya ke unit sandaran tangan.
- 2 Catat perutean kabel port adaptor daya dan lepaskan kabel dari pemandu peruteannya.

3 Angkat port adaptor daya dari unit sandaran tangan.

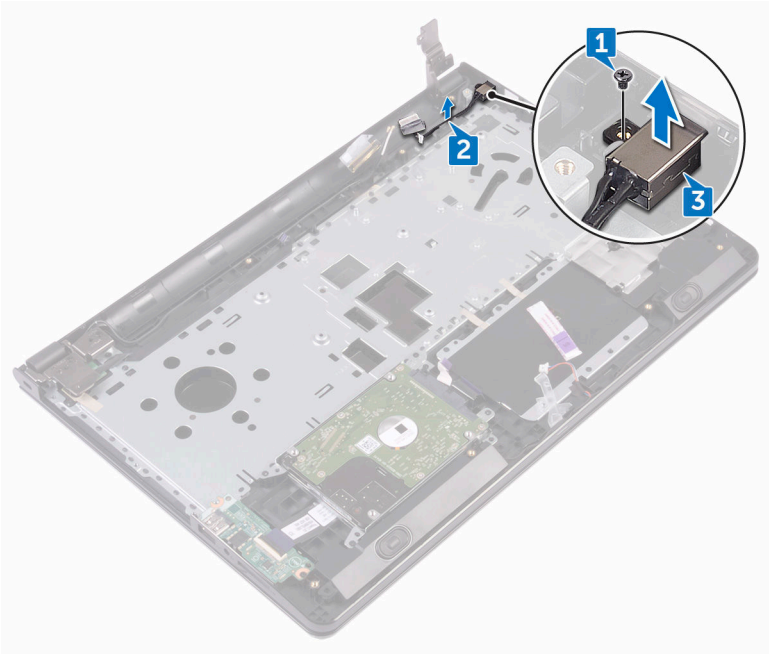

Memasang kembali port adaptor daya



PERINGATAN: Sebelum mengerjakan bagian dalam komputer, bacalah informasi keselamatan yang dikirimkan bersama komputer Anda dan ikuti langkah-langkah di [Sebelum Mengerjakan Bagian Dalam Komputer](#). Setelah mengerjakan bagian dalam komputer Anda, ikuti instruksi di [Setelah Mengerjakan Bagian Dalam Komputer](#). Untuk praktik terbaik tentang keselamatan lainnya, lihat home page Kepatuhan Regulatori di www.dell.com/regulatory_compliance.

Prosedur

- 1 Geser port adaptor daya ke dalam slot pada unit sandaran tangan.
- 2 Pasang kembali sekrup (M2x3) yang menahan port adaptor daya ke unit sandaran tangan.
- 3 Rutekan kabel port adaptor daya melalui pemandu peruteannya pada unit sandaran tangan.

Langkah-langkah berikutnya

- 1 Pasang kembali [board sistem](#).
- 2 Pasang kembali [kipas](#).
- 3 Pasang kembali [unit pendingin](#).
- 4 Pasang kembali [kartu nirkabel](#).
- 5 Pasang kembali [modul memori](#).
- 6 Pasang kembali [baterai sel berbentuk koin](#).
- 7 Ikuti prosedur dari langkah 2 hingga langkah 8 di "[Memasang kembali penutup bawah](#)".
- 8 Pasang kembali [keyboard](#).
- 9 Ikuti prosedur dari langkah 4 hingga langkah 5 di "[Memasang kembali drive optik](#)".
- 10 Pasang kembali [baterai](#).

Melepaskan unit display



PERINGATAN: Sebelum mengerjakan bagian dalam komputer, bacalah informasi keselamatan yang dikirimkan bersama komputer Anda dan ikuti langkah-langkah di [Sebelum Mengerjakan Bagian Dalam Komputer](#). Setelah mengerjakan bagian dalam komputer Anda, ikuti instruksi di [Setelah Mengerjakan Bagian Dalam Komputer](#). Untuk praktik terbaik tentang keselamatan lainnya, lihat home page Kepatuhan Regulatori di www.dell.com/regulatory_compliance.

Langkah-langkah sebelumnya

- 1 Lepaskan [baterai](#).
- 2 Ikuti prosedur dari langkah 1 hingga langkah 3 di "[Melepaskan drive optik](#)".
- 3 Lepaskan [keyboard](#).
- 4 Ikuti prosedur dari langkah 1 hingga langkah 7 di "[Melepaskan penutup bawah](#)".
- 5 Lepaskan [kartu nirkabel](#).

Prosedur

- 1 Lepaskan tiga sekrup (2,5x8) yang menahan engsel display ke unit sandaran tangan.



- 2 Buka engsel display hingga membentuk sudut 90 derajat.

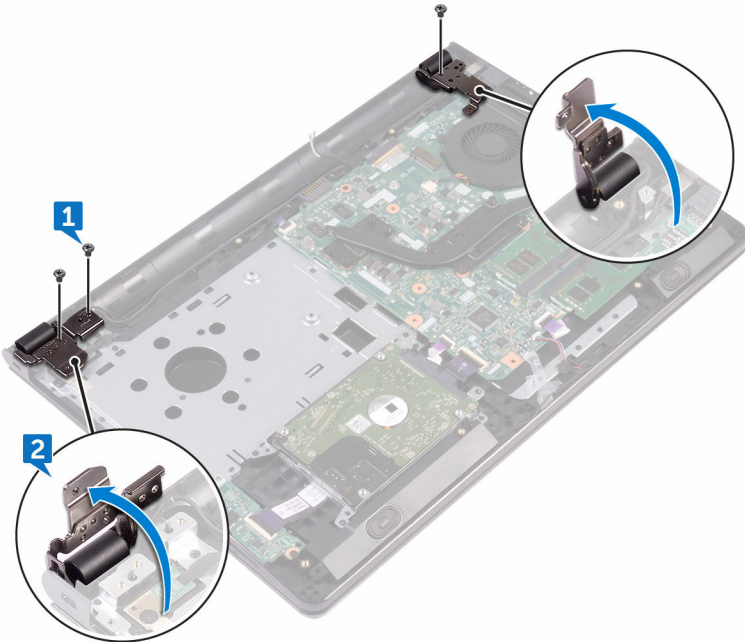

- 3 Kelupas perekat yang menahan kabel display ke unit sandaran tangan.
- 4 Buka kait dan lepaskan sambungan kabel display.
- 5 Catat perutean kabel display dan lepaskan kabel display dari pemandu perutean pada unit sandaran tangan.

- 6 Catat perutean kabel antenna dan lepaskan kabel antenna tersebut dari pemandu peruteannya pada unit sandaran tangan.

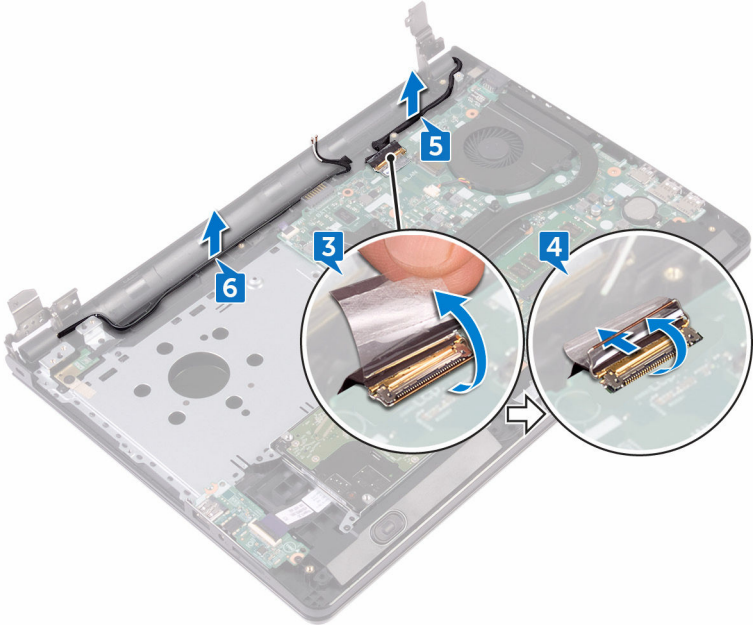

- 7 Buka unit sandaran tangan sambil memiringkannya dan geser keluar dari unit display.

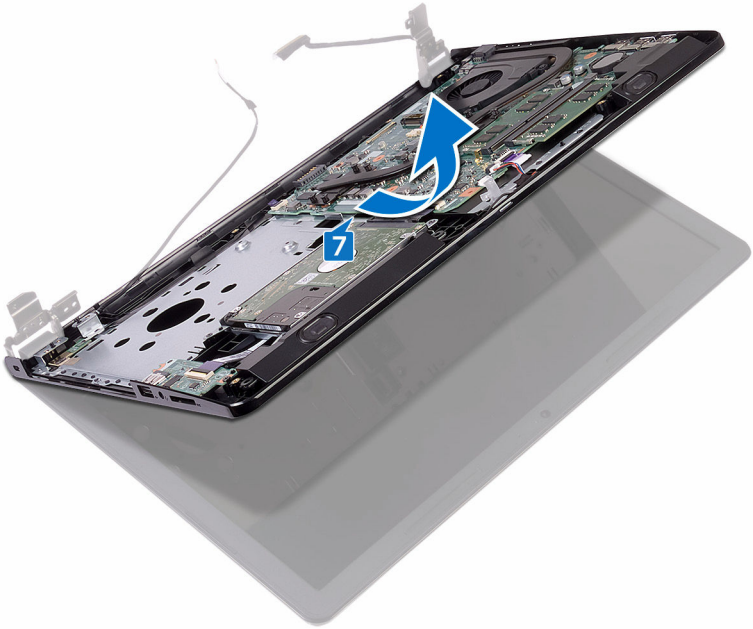

Memasang kembali unit display



PERINGATAN: Sebelum mengerjakan bagian dalam komputer, bacalah informasi keselamatan yang dikirimkan bersama komputer Anda dan ikuti langkah-langkah di [Sebelum Mengerjakan Bagian Dalam Komputer](#). Setelah mengerjakan bagian dalam komputer Anda, ikuti instruksi di [Setelah Mengerjakan Bagian Dalam Komputer](#). Untuk praktik terbaik tentang keselamatan lainnya, lihat home page Kepatuhan Regulatori di www.dell.com/regulatory_compliance.

Prosedur

- 1 Tempatkan unit display pada permukaan yang datar juga bersih.
- 2 Tempatkan unit sandaran tangan pada unit display.
- 3 Tutup engsel display lalu sejajarkan lubang sekrup pada engsel display dengan lubang sekrup pada unit sandaran tangan.
- 4 Pasang kembali tiga sekrup (2,5x8) yang menahan engsel display ke unit sandaran tangan.
- 5 Rutekan kabel antena melalui pemandu perutean pada unit sandaran tangan.
- 6 Sambungkan kabel display dan tutup kaitnya untuk menahan kabel tersebut.
- 7 Rutekan kabel display melalui pemandu perutean pada unit sandaran tangan.
- 8 Tempelkan perekat yang menahan kabel display ke unit sandaran tangan.
- 9 Tutup display lalu balik posisi komputer.

Langkah-langkah berikutnya

- 1 Pasang kembali [kartu nirkabel](#).
- 2 Ikuti prosedur dari langkah 2 hingga langkah 8 di "[Memasang kembali penutup bawah](#)".
- 3 Pasang kembali [keyboard](#).
- 4 Ikuti prosedur dari langkah 4 hingga langkah 5 di "[Memasang kembali drive optik](#)".
- 5 Pasang kembali [baterai](#).



Melepaskan bezel display



PERINGATAN: Sebelum mengerjakan bagian dalam komputer, bacalah informasi keselamatan yang dikirimkan bersama komputer Anda dan ikuti langkah-langkah di [Sebelum Mengerjakan Bagian Dalam Komputer](#). Setelah mengerjakan bagian dalam komputer Anda, ikuti instruksi di [Setelah Mengerjakan Bagian Dalam Komputer](#). Untuk praktik terbaik tentang keselamatan lainnya, lihat home page Kepatuhan Regulatori di www.dell.com/regulatory_compliance.

Langkah-langkah sebelumnya



CATATAN: Instruksi ini hanya berlaku untuk laptop dengan display non-layar sentuh.

- 1 Lepaskan [baterai](#).
- 2 Ikuti prosedur dari langkah 1 hingga langkah 3 di "[Melepaskan drive optik](#)".
- 3 Lepaskan [keyboard](#).
- 4 Ikuti prosedur dari langkah 1 hingga langkah 7 di "[Melepaskan penutup bawah](#)".
- 5 Lepaskan [kartu nirkabel](#).
- 6 Lepaskan [unit display](#).

Prosedur

- 1 Dengan menggunakan ujung jari, cangkil tepi bagian dalam bezel display dengan hati-hati.

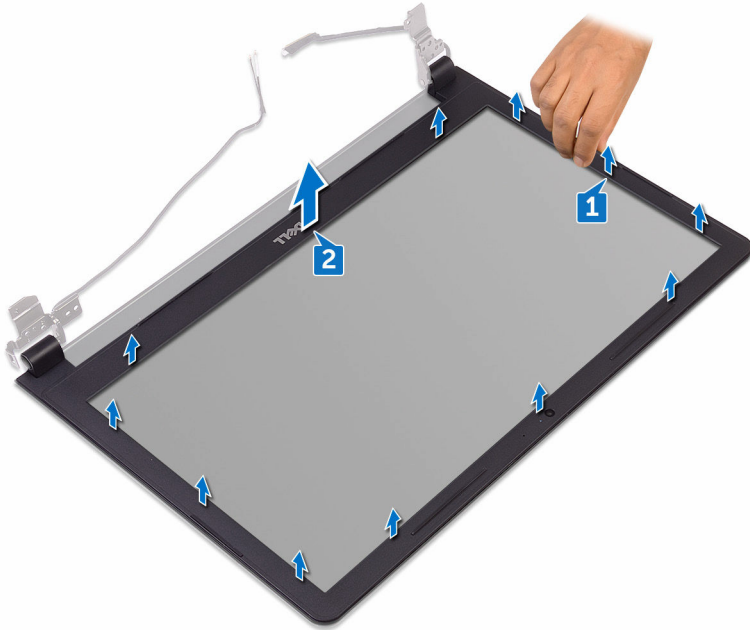

- 2 Lepaskan bezel display dari unit penutup-belakang display dan antena.

Memasang kembali bezel display



PERINGATAN: Sebelum mengerjakan bagian dalam komputer, bacalah informasi keselamatan yang dikirimkan bersama komputer Anda dan ikuti langkah-langkah di [Sebelum Mengerjakan Bagian Dalam Komputer](#). Setelah mengerjakan bagian dalam komputer Anda, ikuti instruksi di [Setelah Mengerjakan Bagian Dalam Komputer](#). Untuk praktik terbaik tentang keselamatan lainnya, lihat home page Kepatuhan Regulatori di www.dell.com/regulatory_compliance.

Prosedur

Sejajarkan bezel display dengan penutup belakang display, dan tekan bezel display ke tempatnya secara perlahan.

Langkah-langkah berikutnya

- 1 Pasang kembali [unit display](#).
- 2 Pasang kembali [kartu nirkabel](#).
- 3 Ikuti prosedur dari langkah 2 hingga langkah 8 di "[Memasang kembali penutup bawah](#)".
- 4 Pasang kembali [keyboard](#).
- 5 Ikuti prosedur dari langkah 4 hingga langkah 5 di "[Memasang kembali drive optik](#)".
- 6 Pasang kembali [baterai](#).

Melepaskan panel display

 **PERINGATAN:** Sebelum mengerjakan bagian dalam komputer, bacalah informasi keselamatan yang dikirimkan bersama komputer Anda dan ikuti langkah-langkah di [Sebelum Mengerjakan Bagian Dalam Komputer](#). Setelah mengerjakan bagian dalam komputer Anda, ikuti instruksi di [Setelah Mengerjakan Bagian Dalam Komputer](#). Untuk praktik terbaik tentang keselamatan lainnya, lihat home page Kepatuhan Regulatori di www.dell.com/regulatory_compliance.

Langkah-langkah sebelumnya

 **CATATAN:** Instruksi ini hanya berlaku untuk laptop dengan display non-layar sentuh.

- 1 Lepaskan [baterai](#).
- 2 Ikuti prosedur dari langkah 1 hingga langkah 3 di "[Melepaskan drive optik](#)".
- 3 Lepaskan [keyboard](#).
- 4 Ikuti prosedur dari langkah 1 hingga langkah 7 di "[Melepaskan penutup bawah](#)".
- 5 Lepaskan [kartu nirkabel](#).
- 6 Lepaskan [unit display](#).
- 7 Lepaskan [bezel display](#).

Prosedur

- 1 Lepaskan keempat sekrup (M2x3) yang menahan panel display ke unit penutup-belakang display dan antenna.



- 2 Angkat panel display dan balikkan.

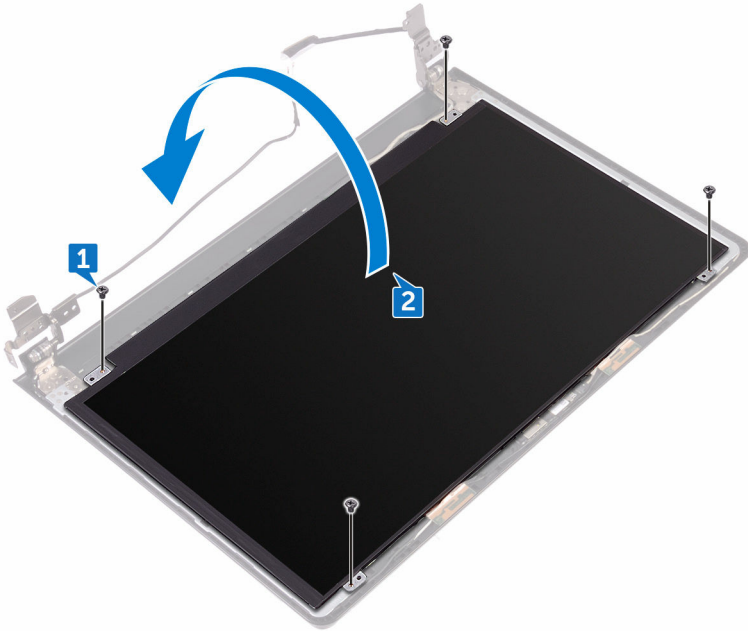

- 3 Kelupas perekat yang menahan kabel display ke panel display.
- 4 Buka kait dan lepaskan sambungan kabel display dari panel display.

5 Angkat panel display dari unit penutup-belakang display dan antenna.

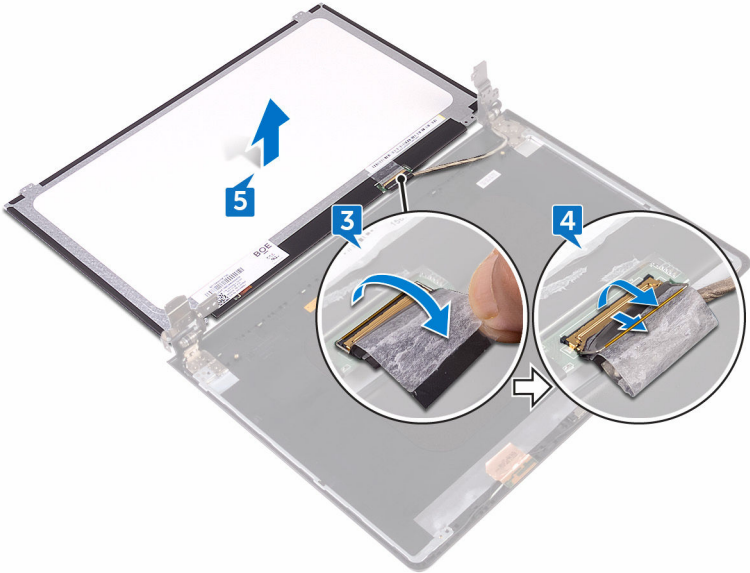

Memasang kembali panel display



PERINGATAN: Sebelum mengerjakan bagian dalam komputer, bacalah informasi keselamatan yang dikirimkan bersama komputer Anda dan ikuti langkah-langkah di [Sebelum Mengerjakan Bagian Dalam Komputer](#). Setelah mengerjakan bagian dalam komputer Anda, ikuti instruksi di [Setelah Mengerjakan Bagian Dalam Komputer](#). Untuk praktik terbaik tentang keselamatan lainnya, lihat home page Kepatuhan Regulatori di www.dell.com/regulatory_compliance.

Langkah-langkah berikutnya

- 1 Pasang kembali [bezel display](#).
- 2 Pasang kembali [unit display](#).
- 3 Pasang kembali [kartu nirkabel](#).
- 4 Ikuti prosedur dari langkah 2 hingga langkah 8 di "[Memasang kembali penutup bawah](#)".
- 5 Pasang kembali [keyboard](#).
- 6 Ikuti prosedur dari langkah 4 hingga langkah 5 di "[Memasang kembali drive optik](#)".
- 7 Pasang kembali [baterai](#).

Prosedur

- 1 Geser kabel display ke dalam konektor pada panel display lalu tutup kait untuk menahan kabel tersebut.
- 2 Tempelkan selotip yang menahan kabel display ke panel display.
- 3 Balikkan panel display lalu tempatkan pada unit penutup belakang display dan antena.
- 4 Sejajarkan lubang sekrup pada panel display dengan lubang sekrup pada unit penutup-belakang display dan antena.
- 5 Pasang kembali keempat sekrup (M2x3) yang menahan panel display ke unit penutup-belakang display dan antena.

Melepaskan kamera



PERINGATAN: Sebelum mengerjakan bagian dalam komputer, bacalah informasi keselamatan yang dikirimkan bersama komputer Anda dan ikuti langkah-langkah di [Sebelum Mengerjakan Bagian Dalam Komputer](#). Setelah mengerjakan bagian dalam komputer Anda, ikuti instruksi di [Setelah Mengerjakan Bagian Dalam Komputer](#). Untuk praktik terbaik tentang keselamatan lainnya, lihat home page Kepatuhan Regulatori di www.dell.com/regulatory_compliance.

Langkah-langkah sebelumnya



CATATAN: Instruksi ini hanya berlaku untuk laptop dengan display non-layar sentuh.

- 1 Lepaskan [baterai](#).
- 2 Ikuti prosedur dari langkah 1 hingga langkah 3 di "[Melepaskan drive optik](#)".
- 3 Lepaskan [keyboard](#).
- 4 Ikuti prosedur dari langkah 1 hingga langkah 7 di "[Melepaskan penutup bawah](#)".
- 5 Lepaskan [kartu nirkabel](#).
- 6 Lepaskan [unit display](#).
- 7 Lepaskan [bezel display](#).

Prosedur

- 1 Dengan menggunakan pencungkil plastik, perlahan cungkil kamera dan angkat sambil memiringkannya.
- 2 Lepaskan kabel kamera dari kamera.



3 Angkat kamera dari unit penutup-belakang display dan antena.

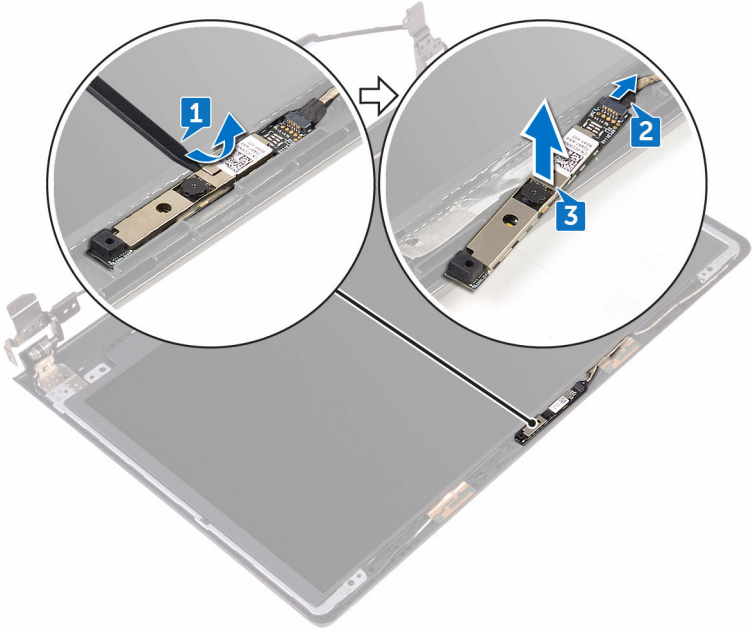

Memasang kembali kamera



PERINGATAN: Sebelum mengerjakan bagian dalam komputer, bacalah informasi keselamatan yang dikirimkan bersama komputer Anda dan ikuti langkah-langkah di [Sebelum Mengerjakan Bagian Dalam Komputer](#). Setelah mengerjakan bagian dalam komputer Anda, ikuti instruksi di [Setelah Mengerjakan Bagian Dalam Komputer](#). Untuk praktik terbaik tentang keselamatan lainnya, lihat home page Kepatuhan Regulatori di www.dell.com/regulatory_compliance.

Prosedur

- 1 Dengan menggunakan tiang penyetaraan, tempelkan kamera pada unit penutup belakang display dan antena.
- 2 Sambungkan kabel kamera ke kamera.

Langkah-langkah berikutnya

- 1 Pasang kembali [bezel display](#).
- 2 Pasang kembali [unit display](#).
- 3 Pasang kembali [kartu nirkabel](#).
- 4 Ikuti prosedur dari langkah 2 hingga langkah 8 di "[Memasang kembali penutup bawah](#)".
- 5 Pasang kembali [keyboard](#).
- 6 Ikuti prosedur dari langkah 4 hingga langkah 5 di "[Memasang kembali drive optik](#)".
- 7 Pasang kembali [baterai](#).



Melepaskan engsel display



PERINGATAN: Sebelum mengerjakan bagian dalam komputer, bacalah informasi keselamatan yang dikirimkan bersama komputer Anda dan ikuti langkah-langkah di [Sebelum Mengerjakan Bagian Dalam Komputer](#). Setelah mengerjakan bagian dalam komputer Anda, ikuti instruksi di [Setelah Mengerjakan Bagian Dalam Komputer](#). Untuk praktik terbaik tentang keselamatan lainnya, lihat home page Kepatuhan Regulatori di www.dell.com/regulatory_compliance.

Langkah-langkah sebelumnya



CATATAN: Instruksi ini hanya berlaku untuk laptop dengan display non-layar sentuh.

- 1 Lepaskan [baterai](#).
- 2 Ikuti prosedur dari langkah 1 hingga langkah 3 di "[Melepaskan drive optik](#)".
- 3 Lepaskan [keyboard](#).
- 4 Ikuti prosedur dari langkah 1 hingga langkah 7 di "[Melepaskan penutup bawah](#)".
- 5 Lepaskan [kartu nirkabel](#).
- 6 Lepaskan [unit display](#).
- 7 Lepaskan [bezel display](#).
- 8 Lepaskan [panel display](#).

Prosedur

- 1 Lepaskan enam sekrup (M2,5x2,5 kepala besar) yang menahan engsel display ke unit penutup-belakang display dan antena.

2. Angkat engsel display dari unit penutup-belakang display dan antena dengan hati-hati.

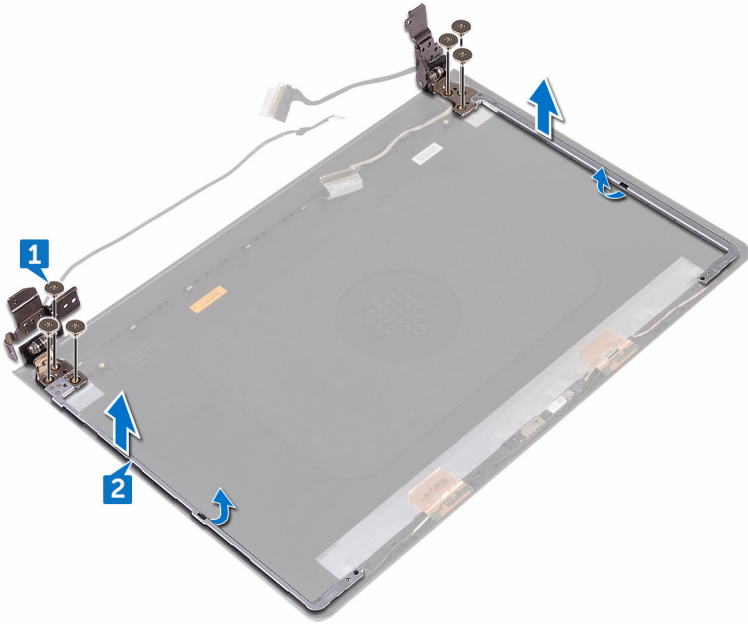

Memasang kembali engsel display



PERINGATAN: Sebelum mengerjakan bagian dalam komputer, bacalah informasi keselamatan yang dikirimkan bersama komputer Anda dan ikuti langkah-langkah di [Sebelum Mengerjakan Bagian Dalam Komputer](#). Setelah mengerjakan bagian dalam komputer Anda, ikuti instruksi di [Setelah Mengerjakan Bagian Dalam Komputer](#). Untuk praktik terbaik tentang keselamatan lainnya, lihat home page Kepatuhan Regulatori di www.dell.com/regulatory_compliance.

Langkah-langkah berikutnya

- 1 Pasang kembali [panel display](#).
- 2 Pasang kembali [bezel display](#).
- 3 Pasang kembali [unit display](#).
- 4 Pasang kembali [kartu nirkabel](#).
- 5 Ikuti prosedur dari langkah 2 hingga langkah 8 di "[Memasang kembali penutup bawah](#)".
- 6 Pasang kembali [keyboard](#).
- 7 Ikuti prosedur dari langkah 4 hingga langkah 5 di "[Memasang kembali drive optik](#)".
- 8 Pasang kembali [baterai](#).

Prosedur

- 1 Sejajarkan lubang sekrup pada engsel display dengan lubang sekrup pada unit penutup-belakang display dan antena.
- 2 Pasang kembali enam sekrup (M2,5x2,5 kepala besar) yang menahan engsel display ke unit penutup-belakang display dan antena.

Melepaskan unit penutup-belakang display dan antena



PERINGATAN: Sebelum mengerjakan bagian dalam komputer, bacalah informasi keselamatan yang dikirimkan bersama komputer Anda dan ikuti langkah-langkah di [Sebelum Mengerjakan Bagian Dalam Komputer](#). Setelah mengerjakan bagian dalam komputer Anda, ikuti instruksi di [Setelah Mengerjakan Bagian Dalam Komputer](#). Untuk praktik terbaik tentang keselamatan lainnya, lihat home page Kepatuhan Regulatori di www.dell.com/regulatory_compliance.

Langkah-langkah sebelumnya

- 1 Lepaskan [baterai](#).
- 2 Ikuti prosedur dari langkah 1 hingga langkah 3 di [Melepaskan drive optik](#)
- 3 Lepaskan [keyboard](#).
- 4 Ikuti prosedur dari langkah 1 hingga langkah 7 di "[Melepaskan penutup bawah](#)".
- 5 Lepaskan [kartu nirkabel](#).
- 6 Lepaskan [unit display](#).
- 7 Lepaskan [bezel display](#).
- 8 Lepaskan [panel display](#).
- 9 Lepaskan [engsel display](#).
- 10 Lepaskan [kamera](#).

Prosedur



CATATAN: Instruksi ini hanya berlaku untuk laptop dengan display non-layar sentuh.

Setelah melakukan tahap-tahap di dalam langkah-langkah sebelumnya, akan tersisa unit penutup-belakang display dan antena.



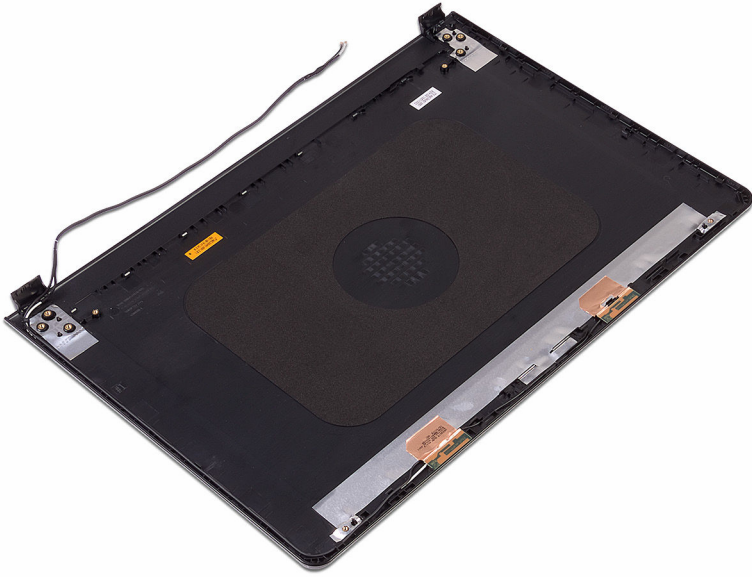

Memasang kembali unit penutup-belakang display dan antena



PERINGATAN: Sebelum mengerjakan bagian dalam komputer, bacalah informasi keselamatan yang dikirimkan bersama komputer Anda dan ikuti langkah-langkah di [Sebelum Mengerjakan Bagian Dalam Komputer](#). Setelah mengerjakan bagian dalam komputer Anda, ikuti instruksi di [Setelah Mengerjakan Bagian Dalam Komputer](#). Untuk praktik terbaik tentang keselamatan lainnya, lihat home page Kepatuhan Regulatori di www.dell.com/regulatory_compliance.

Prosedur

Letakkan unit penutup-belakang display dan antena pada permukaan yang datar, dan bersih.

Langkah-langkah berikutnya

- 1 Pasang kembali [kamera](#).
- 2 Pasang kembali [engsel display](#).
- 3 Pasang kembali [panel display](#).
- 4 Pasang kembali [bezel display](#).
- 5 Pasang kembali [unit display](#).
- 6 Pasang kembali [kartu nirkabel](#).
- 7 Ikuti prosedur dari langkah 2 hingga langkah 8 di "[Memasang kembali penutup bawah](#)".
- 8 Pasang kembali [keyboard](#).
- 9 Ikuti prosedur dari langkah 4 hingga langkah 5 di "[Memasang kembali drive optik](#)".
- 10 Pasang kembali [baterai](#).



Melepaskan sandaran tangan



PERINGATAN: Sebelum mengerjakan bagian dalam komputer, bacalah informasi keselamatan yang dikirimkan bersama komputer Anda dan ikuti langkah-langkah di [Sebelum Mengerjakan Bagian Dalam Komputer](#). Setelah mengerjakan bagian dalam komputer Anda, ikuti instruksi di [Setelah Mengerjakan Bagian Dalam Komputer](#). Untuk praktik terbaik tentang keselamatan lainnya, lihat home page Kepatuhan Regulatori di www.dell.com/regulatory_compliance.

Langkah-langkah sebelumnya

- 1 Lepaskan [baterai](#).
- 2 Ikuti prosedur dari langkah 1 hingga langkah 3 di "[Melepaskan drive optik](#)".
- 3 Lepaskan [keyboard](#).
- 4 Ikuti prosedur dari langkah 1 hingga langkah 7 di "[Melepaskan penutup bawah](#)".
- 5 Ikuti prosedur dari langkah 1 hingga langkah 3 di "[Melepaskan hard disk](#)".
- 6 Lepaskan [modul memori](#).
- 7 Lepaskan [kartu nirkabel](#).
- 8 Lepaskan [board tombol daya](#).
- 9 Lepaskan [speaker](#).
- 10 Lepaskan [board I/O](#).
- 11 Lepaskan [unit pendingin](#).
- 12 Lepaskan [kipas](#).
- 13 Lepaskan [lensa lampu status](#).
- 14 Lepaskan [board sistem](#).
- 15 Lepaskan [panel sentuh](#).
- 16 Lepaskan [port adaptor daya](#).
- 17 Lepaskan [unit display](#).

Prosedur

Setelah melakukan tahap-tahap yang ada di dalam langkah-langkah sebelumnya, akan tersisa unit sandaran tangan.



Memasang kembali sandaran tangan



PERINGATAN: Sebelum mengerjakan bagian dalam komputer, bacalah informasi keselamatan yang dikirimkan bersama komputer Anda dan ikuti langkah-langkah di [Sebelum Mengerjakan Bagian Dalam Komputer](#). Setelah mengerjakan bagian dalam komputer Anda, ikuti instruksi di [Setelah Mengerjakan Bagian Dalam Komputer](#). Untuk praktik terbaik tentang keselamatan lainnya, lihat home page Kepatuhan Regulatori di www.dell.com/regulatory_compliance.

Langkah-langkah berikutnya

- 1 Pasang kembali [unit display](#).
- 2 Pasang kembali [port adaptor daya](#).
- 3 Pasang kembali [panel sentuh](#).
- 4 Pasang kembali [board sistem](#).
- 5 Pasang kembali [lensa lampu status](#).
- 6 Pasang kembali [kipas](#).
- 7 Pasang kembali [unit pendingin](#).
- 8 Pasang kembali [board I/O](#).
- 9 Pasang kembali [speaker](#).
- 10 Pasang kembali [board tombol daya](#).
- 11 Pasang kembali [kartu nirkabel](#).
- 12 Pasang kembali [modul memori](#).
- 13 Ikuti prosedur dari langkah 4 hingga langkah 6 di "[Memasang kembali hard disk](#)".
- 14 Ikuti prosedur dari langkah 2 hingga langkah 8 di "[Memasang kembali penutup bawah](#)".
- 15 Pasang kembali [keyboard](#).
- 16 Ikuti prosedur dari langkah 4 hingga langkah 5 di "[Memasang kembali drive optik](#)".
- 17 Pasang kembali [baterai](#).

Prosedur

Letakkan sandaran tangan pada permukaan yang bersih dan rata.



Diagnostik

Lampur daya dan status baterai/lampu aktivitas hard disk: Menunjukkan status isi daya baterai atau aktivitas hard disk.



CATATAN: Tekan Fn+H untuk mengalihkan lampu ini antara lampu daya dan status-baterai dengan lampu aktivitas hard disk.

Lampu aktivitas hard disk

Menyala ketika komputer membaca dari atau menulis ke hard disk.

Lampu daya dan status isi daya baterai

Menunjukkan status daya dan isi daya baterai.

Putih solid – Adaptor daya tersambung dan baterai memiliki daya lebih dari 5 persen.

Kuning – Komputer sedang berjalan dengan daya baterai dan baterai punya daya kurang dari 5 persen.

Mati

- Adaptor daya disambungkan dan baterai terisi penuh.
- Komputer dijalankan dengan baterai dan daya baterai tersebut lebih dari 5 persen.
- Komputer dalam keadaan tidur, hibernasi, atau dimatikan.

Lampu daya dan status-baterai berkedip warna kuning disertai dengan kode bip yang menunjukkan kegagalan.

Misalnya, lampu daya dan status-baterai berkedip warna kuning dua kali diikuti dengan jeda, lalu berkedip putih tiga kali diikuti dengan jeda. Pola 2,3 ini berlanjut terus sampai komputer dimatikan menunjukkan tidak ada memori atau RAM yang terdeteksi.

Tabel berikut ini menunjukkan pola lampu yang berbeda serta indikasinya.

Tabel 3. Diagnostik

Pola Lampu	Uraian masalah
2,1	Kegagalan CPU
2,2	Board sistem: Kegagalan BIOS dan ROM
2,3	Memori atau RAM tidak terdeteksi
2,4	Kegagalan RAM atau memori
2,5	Memori yang tidak valid terpasang

Pola Lampu	Uraian masalah
2,6	Kesalahan board sistem atau chipset
2,7	Kegagalan LCD
3,1	Kegagalan baterai CMOS
3,2	Kegagalan PCI atau kartu video atau chip
3,3	Gambar pemulihan tidak ditemukan
3,4	Gambar pemulihan ditemukan tetapi tidak valid

Komputer dapat memancarkan serangkaian bunyi bip selama penyalaan jika kesalahan atau masalah tidak dapat ditampilkan. Kode bip berulang membantu pengguna untuk mengatasi masalah dengan komputer tersebut.

Lampu status kamera: Menunjukkan apakah kamera sedang digunakan.

- Putih solid – Kamera sedang digunakan.
- Mati – Kamera tidak digunakan.

Lampu status Caps Lock: Menunjukkan apakah Caps Lock diaktifkan atau dinonaktifkan.

- Putih solid – Caps Lock diaktifkan.
- Mati – Caps Lock dinonaktifkan.



Menjalankan Flashing BIOS

Anda mungkin perlu melakukan flash (pembaruan) pada BIOS ketika pembaruan tersedia atau setelah memasang kembali board sistem. Untuk menjalankan flashing BIOS:

- 1 Nyalakan Komputer.
- 2 Kunjungi www.dell.com/support.
- 3 Klik **Product support (Dukungan produk)**, masukkan Tag Servis dari komputer Anda, lalu klik **Submit (Ajukan)**.



CATATAN: Jika Anda tidak memiliki Tag Servis, gunakan fitur deteksi otomatis atau ramban secara manual untuk melihat mode komputer Anda.

- 4 Klik **Drivers & downloads (Driver & unduhan)** → **Find it myself (Temukan sendiri)**.
- 5 Pilih sistem operasi yang dipasang di komputer Anda.
- 6 Gulir ke bawah halaman dan luaskan **BIOS**.
- 7 Klik **Download (Unduh)** untuk mengunduh versi BIOS terbaru untuk komputer Anda.
- 8 Setelah pengunduhan selesai, navigasikan ke folder tempat Anda menyimpan file pembaruan BIOS tersebut.
- 9 Klik dua kali pada ikon file pembaruan BIOS tersebut lalu ikuti petunjuk yang ditampilkan pada layar.

Mendapatkan bantuan dan menghubungi Dell

Sumber daya bantuan mandiri

Anda bisa mendapatkan informasi dan bantuan tentang produk dan layanan Dell dengan menggunakan sumber daya bantuan mandiri ini:

Tabel 4. Sumber daya bantuan mandiri

Informasi tentang produk dan layanan Dell.

www.dell.com

Aplikasi Dell Help & Support (Bantuan & Dukungan Dell)



Aplikasi Get started (Cara memulai)



Mengakses bantuan

Dalam kolom pencarian Windows, ketik `Help and Support` (Bantuan dan Dukungan), lalu tekan Enter.

Bantuan online untuk sistem operasi

www.dell.com/support/windows
www.dell.com/support/linux

Informasi pemecahan masalah, panduan pengguna, petunjuk pengaturan, spesifikasi produk, blog bantuan teknis, driver, pembaruan perangkat lunak, dan lain sebagainya

www.dell.com/support

Pelajari tentang sistem operasi Anda, pengaturan dan cara penggunaan komputer Anda, pencadangan data, diagnostik, dan lain sebagainya.

Lihat *Saya dan Dell Saya* di www.dell.com/support/manuals.



Menghubungi Dell

Untuk menghubungi Dell mengenai penjualan, dukungan teknis, atau masalah layanan pelanggan, lihat www.dell.com/contactdell.



CATATAN: Ketersediaan bervariasi tergantung negara dan produk, dan beberapa layanan mungkin tidak tersedia di negara Anda.



CATATAN: Jika Anda tidak memiliki sambungan internet aktif, Anda dapat menemukan informasi kontak pada faktur pembelian, slip kemasan, tagihan, atau katalog produk Dell.